

JVC



MIKRO KOMPONENTENSYSTEEM

UX-GD6M

—Bestaande uit de CA-UXGD6M en de SP-UXGD6M

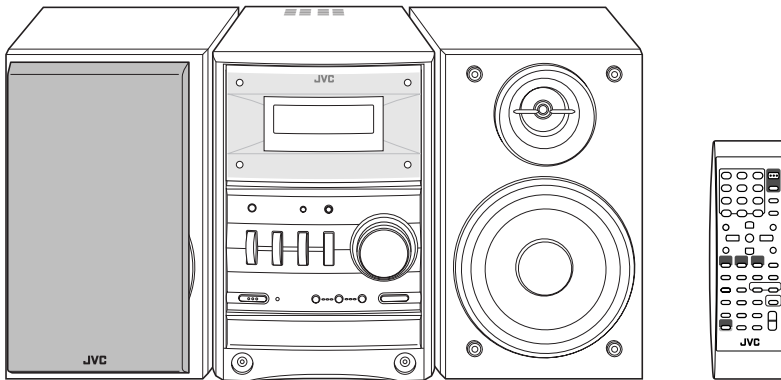

Digital Direct Progressive Scan

GEBRUIKSAANWIJZING

Introductie

Voorzorgen

Installeren

- Installeer het systeem op een plaats die goed kan worden geventileerd zodat het systeem niet oververhit kan raken.



Installeer het systeem NIET in de buurt van warmtebronnen of op plaatsen die aan het directe zonlicht, overmatig stof of trillingen onderhevig zijn.

- Installeer op een vlakke, droge plaats die niet te warm of te koud wordt—tussen 5°C en 35°C.
- Zorg dat er voldoende afstand tussen het systeem en de TV is.
- Voorkom storing met de TV en houd de luidsprekers derhalve uit de buurt van de TV.

Stroombron

- Houd altijd de stekker vast en trek niet aan het netsnoer om het systeem van het stopcontact te ontkoppelen.



Raak het netsnoer NIET met natte handen aan.

Condensvorming

In de volgende gevallen kan er condens op de lenzen in het systeem worden gevormd:

- Nadat de verwarming in de kamer wordt aangezet
- In een vochtige kamer
- Indien het systeem direct van een koude naar een warme ruimte wordt verplaatst.

Het systeem functioneert dan mogelijk onjuist. Laat het systeem in dat geval een paar uur ingeschakeld totdat het vocht is verdampt, trek de stekker uit het stopcontact en steek vervolgens de stekker weer in het stopcontact.

Interne hitte

- Zorg dat er een goede ventilatie rond het toestel is. Het toestel kan oververhit raken en worden beschadigd door een slechte ventilatie.



Blokkeer de ventilatie-openingen of gaten NIET. Indien door een krant, doek, etc. geblokkeerd, kan hitte mogelijk niet goed worden afgevoerd.

Overige

- Trek de stekker uit het stopcontact en raadpleeg de plaats van aankoop alvorens verder gebruik indien er een metalen voorwerp of vloeistof in het systeem terecht is gekomen.



Demonteer het systeem NIET. Er zijn geen door de gebruiker te repareren onderdelen in het systeem.

- Trek de stekker van het netsnoer uit het stopcontact indien u het systeem voor langere tijd niet gaat gebruiken. Trek de stekker uit het stopcontact en raadpleeg de plaats van aankoop indien het systeem verkeerd functioneert.

Inhoudsopgave

Aansluiten.....	3
Display-indicators.....	6
Dagelijkse bediening—Weergave.....	7
Dagelijkse bediening—Instellen van het geluid & overige.....	11
Instellen van het volume.....	11
Instellen van het geluid.....	11
Weergave met een 3-dimensionaal geluidsveld—3D Phonic.....	12
Vastleggen van automatische aanpassing van het geluid voor DVD-Video Verhogen niveau.....	12
Veranderen van de aftastfunctie.....	12
Veranderen van de displayhelderheid.....	13
Veranderen van de beeldkarakteristieken.....	13
Instellen van het audio-ingangsniveau.....	13
Instellen van de klok.....	14
Automatisch uitschakelen van de stroom.....	14
Geavanceerde bediening voor de radio.....	15
Unieke bedieningen voor DVD/VCD.....	17
Kiezen van het geluidsspoor.....	17
Kiezen van de taal voor de ondertitels.....	18
Kiezen van de camerahoek.....	18
Kiezen van toonbare stilbeelden.....	18
Weergave van een bonusgroep.....	18
Verhelderen van dialoog—Heldere stemmen.....	19
Weergave met speciale effecten.....	19
Geavanceerde bediening voor disc.....	20
Programmeren van de weergavevolgorde—Geprogrammeerde weergave.....	20
Weergave in een willekeurige volgorde—Willekeurige weergave.....	21
Herhaald afspelen.....	22
Vergrendelen van disc—Kinderslot.....	22
In-beeldbediening voor disc.....	23
Gebruik van de timer.....	29
Bediening met het instelmenu.....	31
Extra informatie.....	33
Bediening van een JVC TV met gebruik van de afstandsbediening.....	38
Technische gegevens.....	39
Toetsen en regelaars.....	40

Afspeelbare discs

    
    
<ul style="list-style-type: none"> • CD-R/RW: Opgenomen met het Audio-CD, Video-CD, SVCD, MP3 en JPEG formaat.
<ul style="list-style-type: none"> • DVD-R: Opgenomen met het DVD-Video of DivX formaat.
<ul style="list-style-type: none"> • DVD-RW/ROM: Opgenomen met het DivX formaat. • DVD-RW/RAM: Opgenomen met het DVD-Video Recording (VR) opnameformaat.

Behalve de hierboven aangegeven discs kan dit systeem tevens audiodata van een CD-Tekst, CD-G (Grafische CD) en CD-Extra afspelen.

- De volgende discs kunnen niet worden afgespeeld: DVD+R, DVD+RW, CD-I (CD-I Ready), CD-ROM, Foto-CD, etc.

Het afspelen van dit soort discs wekt ruis op en beschadigt de luidsprekers.

- In deze gebruiksaanwijzing worden “bestand” en “fragment” afwisselend voor bediening van MP3/JPEG gebruikt.

Meer over het kleursysteem

Dit systeem gebruikt het PAL-systeem maar kan zowel met het PAL-systeem als NTSC-systeem opgenomen discs afspelen.

Opmerking aangaande de regiocode

DVD-spelers en DVD's hebben hun eigen regiocodenummers. Dit systeem kan uitsluitend DVD's afspelen die “2” in het regiocodenummer hebben.

BIJV.:



Audioformaten

Dit systeem is geschikt voor weergave van de volgende digitale audioformaten.

- **LPCM** (Lineair PCM),  **DIGITAL** (Dolby Digital), **DTS** (Digital Theater Systems), **MLP** (Meridian Lossless Packing)

Bij weergave van een multikanaal gecodeerde DVD, zet het systeem deze multikanaal-signalen naar 2-kanalen om en geeft het teruggemengde geluid via de luidsprekers weer.

- **Voor een optimaal krachtig geluid van deze multikanaal gecodeerde DVD's**, dient u een geschikte decoder of versterker met ingebouwde decoder met de DVD OPTICAL DIGITAL OUT aansluiting op het achterpaneel te verbinden.

BELANGRIJK: Let op het volgende alvorens een disc af te spelen...

- Schakel de TV in en kies de juiste ingangsfunctie van de TV voor het bekijken van beelden of in-beelddisplays.
- Voor discweergave kunt u de basisinstellingen als gewenst veranderen. Zie “Bediening met het instelmenu” op bladzijde 31.

Indien na een druk op een toets “” op het TV-scherm verschijnt, betekent dit dat de disc de overeenkomende bediening niet kan uitvoeren.

Meer over deze gebruiksaanwijzing

- Bedieningen met toetsen en regelaars worden als hieronder getoond uitgelegd.
- **Bepaalde gerelateerde tips en opmerkingen worden later in “Wat meer uitleg over dit systeem” en “Oplossen van problemen” beschreven, en dus niet iedere keer in de gedeeltes die de bediening uitleggen ( betekent dat er wat extra informatie is).**

	Toont dat u kort op de toets drukt.
	Toont dat u kort en herhaaldelijk op de toets drukt totdat de gewenste optie is gekozen.
	Toont dat u op een van de toetsen drukt.
	Toont dat u de toets een bepaalde tijd ingedrukt houdt.
	Toont dat u de regelaar in de aangegeven richting(en) draait.
	Toont dat deze bediening uitsluitend met de afstandsbediening kan worden uitgevoerd.
	Toont dat deze bediening uitsluitend met het hoofdtoestel mogelijk is.

“DVD Logo” is een handelsmerk van DVD Format/Logo Licensing Corporation, geregistreerd in de V.S., Japan en andere landen.

Waarschuwing voor weergave van een DualDisc

De niet-DVD kant van een “DualDisc” komt niet overeen met de “Compact Disc Digital Audio” standaard. Het gebruik van de niet-DVD kant met dit toestel wordt derhalve afgeraden.

Aansluiten INFO

Steek de stekker van het netsnoer pas in een stopcontact nadat alle andere verbindingen zijn gemaakt.

- Verbind AV OUT direct met de video-ingang van uw TV. Een verbinding van AV OUT via een videorecorder met een TV kan het weergavebeeld storen indien u een tegen kopiëren beschermde disc afspeelt. De weergave wordt tevens mogelijks gestoord indien u AV OUT met een geïntegreerde TV/videorecorder heeft verbonden.

Bijgeleverde accessoires

Controleer dat u alle volgende onderdelen heeft.

- FM-antenne (x1)
- AM-ringantenne (x1)
- Afstandsbediening (x1)
- Batterijen (x2)

Raadpleeg direct de plaats van aankoop indien er iets ontbreekt.

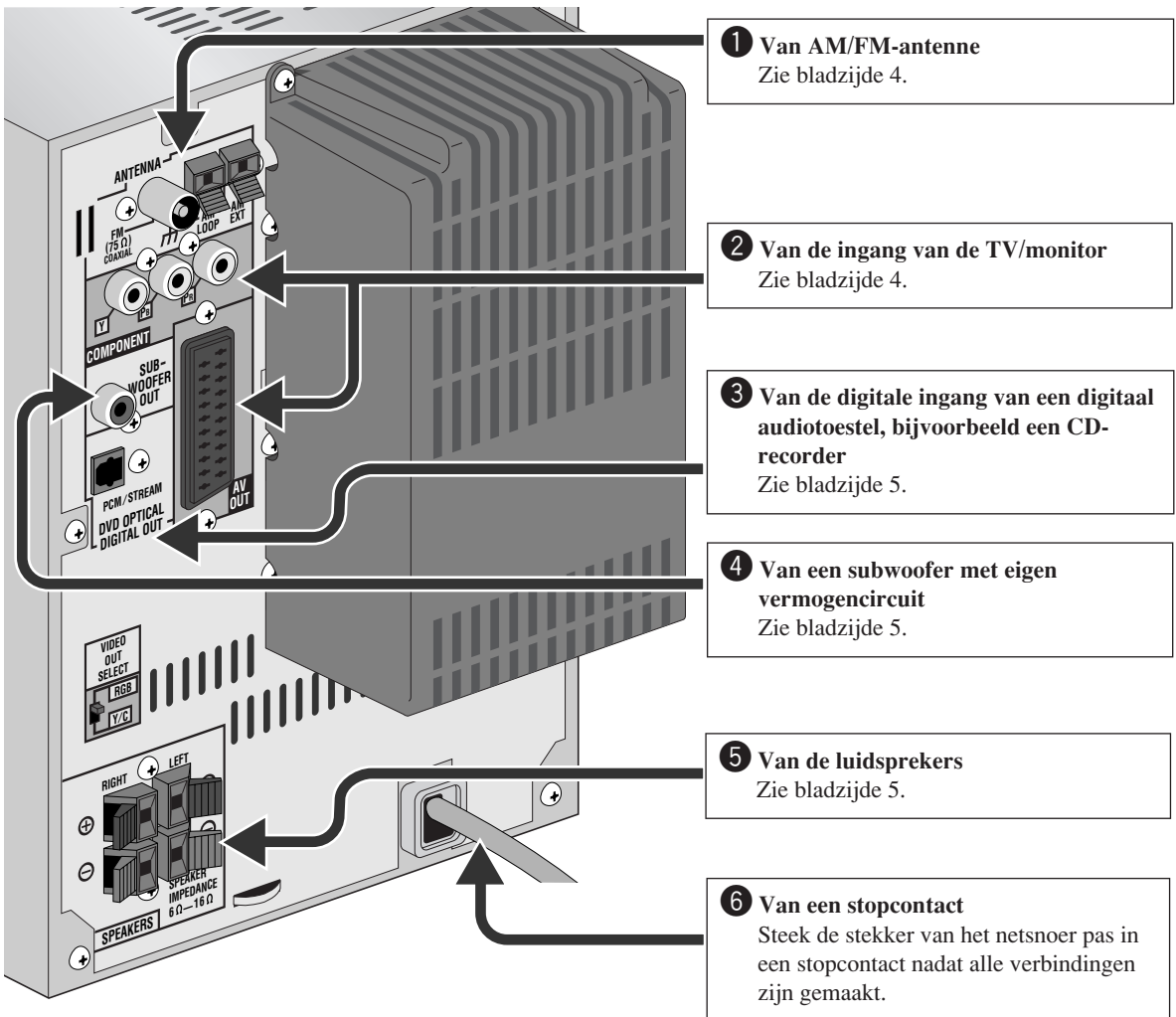

1 AM/FM-antenne

In elkaar zetten van de AM-ringantenne

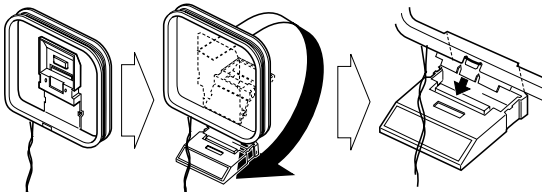

Aansluiten van de AM/FM-antenne

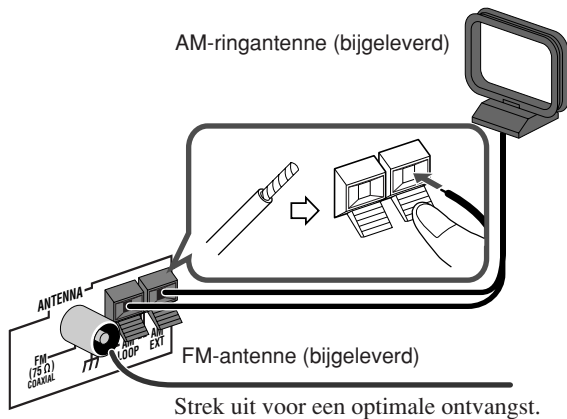

Voor een betere AM/FM-ontvangst

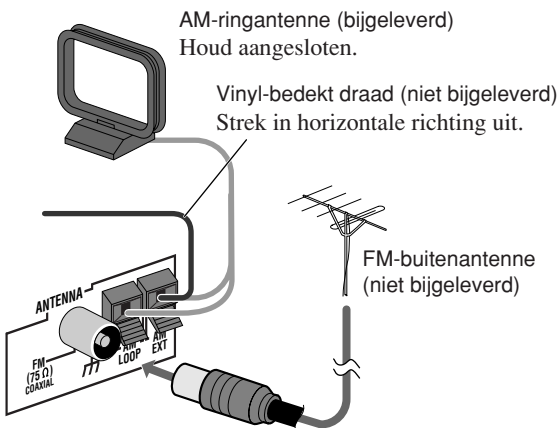

- Ontkoppel de bijgeleverde FM-antenne en verbind een FM-buitenantenne met gebruik van een 75 Ω draad met coaxiale stekker (IEC of DIN45325).

2 TV/monitor

Maak tegelijkertijd slechts een verbinding met uitsluitend het component-snoer of SCART-snoer.

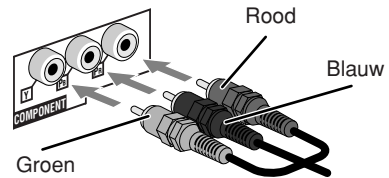

Component-videosnoer (niet bijgeleverd)

- Gebruik de COMPONENT aansluitingen indien u de progressieve afstafunctie (zie bladzijde 12) kiest.

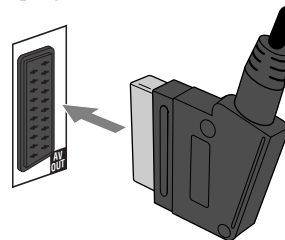

SCART-snoer (niet bijgeleverd)

- Via deze verbinding worden uitsluitend videosignalen (Composiet, Y/C of RGB) verstuurd.

Kiezen van het videosignaal

Stel het videosignaaltype na het aansluiten van de TV juist voor uw TV in.

- Zorg dat het systeem nog niet is ingeschakeld. Indien ingeschakeld, moet u het toestel eerst uitschakelen en vervolgens weer inschakelen zodat de instelling van de schakelaar wordt geactiveerd.

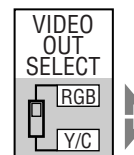

-
- RGB** Kies voor het versturen van composietvideosignalen of RGB-signalen via de AV OUT aansluiting.
-
- Y/C** Kies voor het versturen van S-videosignalen via de AV OUT aansluiting of voor het versturen van componentvideosignalen via de COMPONENT aansluitingen.
-

3 Digitaal audiotestel

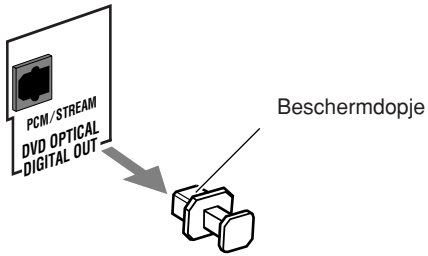

- Stel "DIGITAL AUDIO OUTPUT" van het "AUDIO" menu juist in, in overeenstemming met het aangesloten digitale audiotestel (zie bladzijde 32). Indien de instelling verkeerd is, wordt er mogelijk harde ruis opgewekt waardoor de luidsprekers kunnen worden beschadigd.

4 Verbinden van een subwoofer met eigen vermogencircuit

Van een subwoofer met eigen vermogencircuit (niet bijgeleverd)

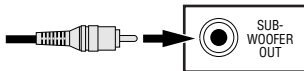

5 Luidsprekers

- Verbind de luidsprekersnoeren in overeenstemming met de polariteit van de luidsprekeraansluitingen: rood met (+) en zwart met (-)

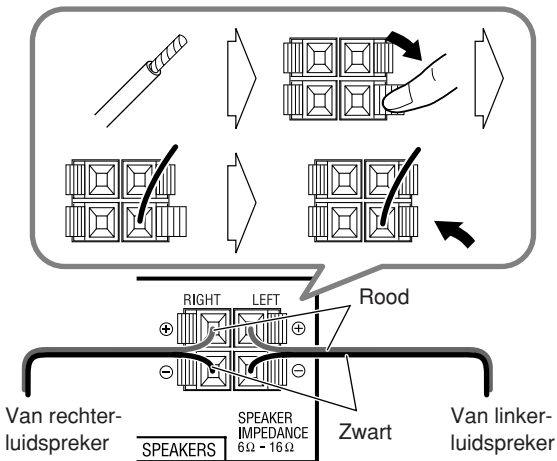

- Verbind NIET meer dan één luidspreker met iedere aansluiting.
- Druk NIET op en trek NIET aan de luidsprekers, daar de voetjes op de onderkant van de luidsprekers anders worden beschadigd.



Indien u externe extra apparatuur (AUX) wilt verbinden

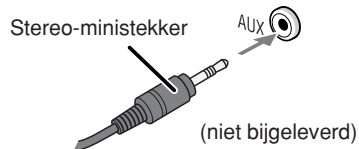

Alvorens gebruik van de afstandsbediening

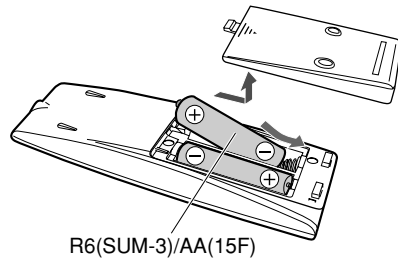

- Gooi lege batterijen op de juiste, milieuvriendelijke wijze weg, in overeenstemming met de lokale regels of wetten.



NIET opladen, kortsluiten, demonteren, de batterij verwarmen of in een vuur gooien.

Bij gebruik van de afstandsbediening

Richt de voorkant van de afstandsbediening zo recht als mogelijk naar de afstandsbedieningssensor. Het bereik (ongeveer 5 meter) is mogelijk kleiner indien u de afstandsbediening scheef houdt.

Display-indicators

De aanduidingen op het display geven u informatie tijdens bediening van het systeem.

Zorg dat u alvorens het systeem te bedienen weet welke indicator en hoe deze op het display oplicht.

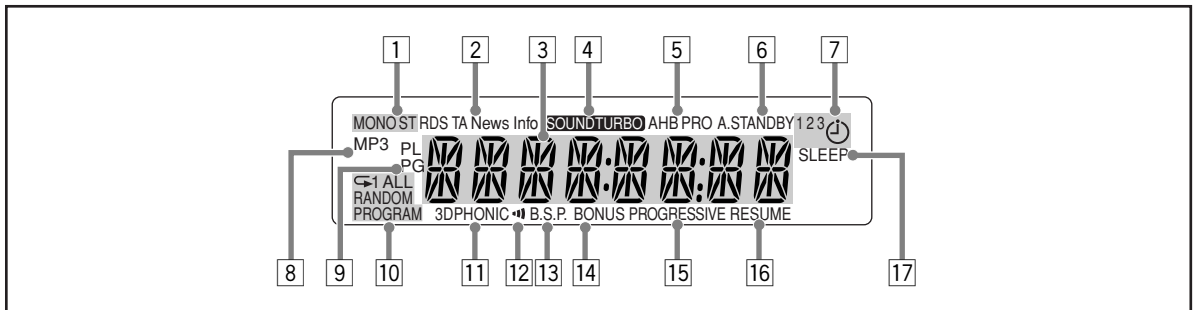

1 FM-ontvangstindicators

- MONO: licht op wanneer een FM-stereozender mono wordt ontvangen.
- ST (stereo): licht op wanneer op een FM-stereozender met voldoende signaalsterkte is afgestemd.

2 RDS (Radio Data Systeem) indicators

- RDS: licht op wanneer op een FM-zender met RDS-signalen wordt afgestemd.
- TA/News/Info—Programmatype (PTY) indicator:
 - Licht op en toont het huidige gekozen programmatype voor PTY-standbyontvangst.
 - Knippert wanneer automatisch met PTY-standbyontvangst op een programma wordt afgestemd.

3 Hoofddisplay

- Tijdens het luisteren naar de radio: de golfband (of voorkeurnummer) en zenderfrequentie verschijnen.
- Wanneer u “AUX” kiest: “AUX” verschijnt.
- Tijdens weergave van een disc: de huidige status verschijnt.

4 SOUND TURBO indicator

- Licht op wanneer Sound Turbo II is geactiveerd.

5 AHB PRO indicator

- Licht op wanneer Active Hyper Bass Pro is geactiveerd.

6 A(auto). STANDBY indicator

- Licht op wanneer automatisch standby wordt geactiveerd.
- Knippert wanneer de discweergave stopt met automatisch standby geactiveerd.

7 Dagelijkse timerindicators

- ☉ : licht op wanneer een dagelijkse timer standby staat of ingesteld is.
- 1/2/3: licht op wanneer een dagelijkse timer (1, 2 of 3) standby is geschakeld; knippert tijdens het instellen of de werking.

8 MP3 indicators

- MP3: licht op wanneer een MP3-fragment wordt herkend.

9 PG/PL indicators

- PG: licht op wanneer een DVD-VR geformatteerde disc wordt herkend.
- PL: licht op wanneer de “weergavelijst” van een met DVD-VR geformatteerde disc wordt opgeroepen.

10 Indicators voor bediening disc

- RANDOM: licht op wanneer willekeurige weergave wordt geactiveerd.
- PROGRAM: licht op wanneer geprogrammeerde weergave wordt geactiveerd.
- ↺ (herhalen) ALL:
 - ↺ ALL : licht op wanneer herhalen van een disc wordt geactiveerd.
 - ↺ 1 : licht op wanneer herhalen van fragment/hoofdstuk/stap is geactiveerd.
 - ↺ : licht op indien een andere herhaalfunctie dan de functie hierboven is geactiveerd.

11 3D PHONIC indicator

- Licht op wanneer 3D Phonic wordt geactiveerd.

12 ••• (Heldere stemmen) indicator

- Licht op wanneer “Heldere stemmen” is geactiveerd.

13 B.S.P. (Browsable Still Picture) indicator

- Licht op wanneer bekijkenbare stillbeelden tijdens weergave van een DVD-Audio worden herkend.

14 BONUS indicator

- Licht op wanneer een DVD-Audio met een bonusgroep wordt herkend.

15 PROGRESSIVE indicator

- Licht op wanneer de progressieve aftastfunctie is gekozen.

16 RESUME indicator

- Licht op wanneer “Resume” is geactiveerd (zie bladzijde 32).

17 SLEEP indicator

- Licht op wanneer de inslaaptimer wordt geactiveerd.

Dagelijkse bediening—Weergave

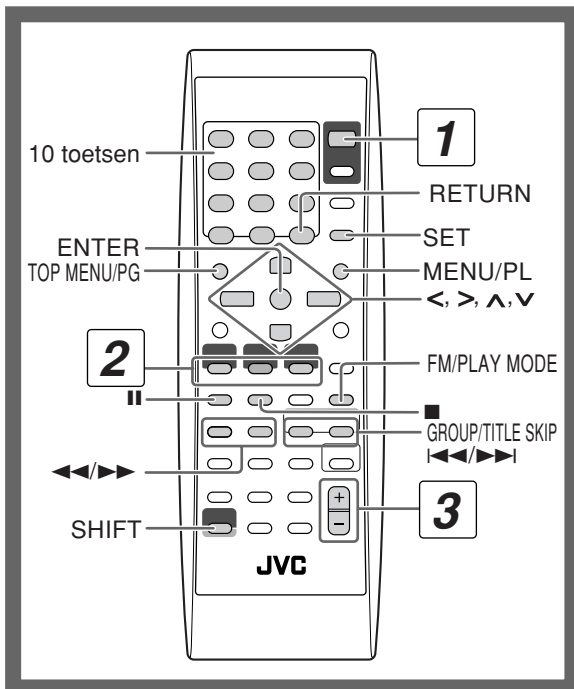

In deze gebruiksaanwijzing wordt voornamelijk de bediening met de afstandsbediening beschreven; u kunt echter ook de toetsen en regelaars op het hoofdtoestel gebruiken indien deze dezelfde (of gelijkwaardige) namen en markeringen hebben.

1 Schakel de stroom in.

Het STANDBY/ON lampje op het hoofdtoestel licht groen op.

- Zonder een druk op I AUDIO wordt het systeem ingeschakeld door in de volgende stap op een van de bron-toetsen te drukken.

2 Kies de bron.

De weergave start automatisch indien de gekozen bron gereed staat.

- Indien u op AUX heeft gedrukt, moet u de weergave met het externe component starten.

3 Stel het volume in.

4 Bedien de gewenste bron als later uitgelegd.

Uitschakelen (standby) van het toestel



Het STANDBY/ON lampje op het hoofdtoestel licht rood op.

- Tijdens standby wordt ook nog een kleine hoeveelheid stroom verbruikt.

Voor privé-luisteren

Verbind een hoofdtelefoon met de PHONES aansluiting op het hoofdtoestel. Er wordt nu geen geluid meer via de luidsprekers weergegeven. **Verlaag beslist het volume alvorens een hoofdtelefoon aan te sluiten of op te zetten.**

- Er wordt weer geluid via de luidsprekers weergegeven zodra u de hoofdtelefoon ontkoppelt.



Schakel het systeem NIET uit (standby) met het volume nog in een zeer hoge stand gesteld; Een plotseling hard geluid zou namelijk uw gehoor, de luidsprekers en/of hoofdtelefoon kunnen beschadigen wanneer u later het systeem weer inschakelt of de weergave start.

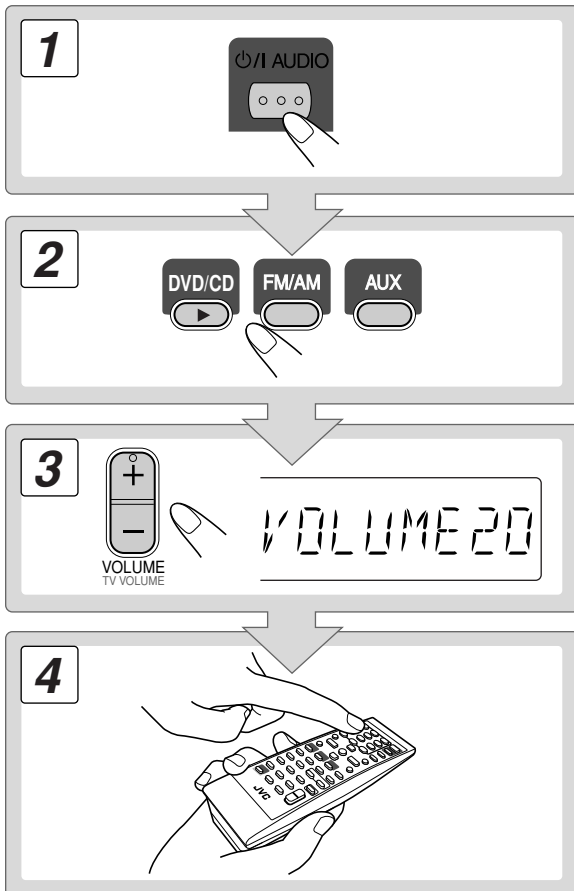

Luisteren naar de radio INFO

Kiezen van de golfband (FM of AM)

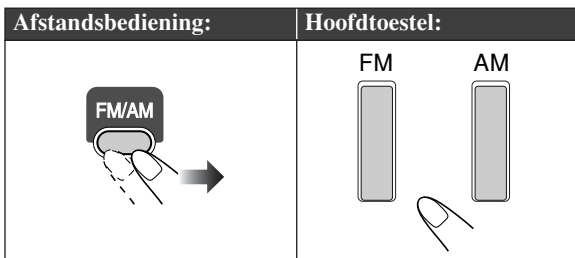

Afstemmen op een zender

Met FM of AM gekozen...

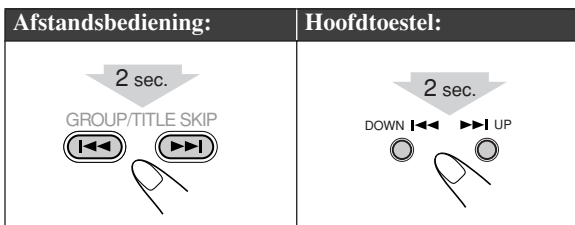

De frequentie verandert op het display.

De frequentie stopt te veranderen zodra op een zender (frequentie) met voldoende signaalsterkte is afgestemd.

- De frequentie verandert stap-voor-stap wanneer u herhaaldelijk op de toets drukt.

Om het zoeken handmatig te stoppen, drukt u op een van de toetsen.

Indien de ontvangen FM-zender slecht klinkt

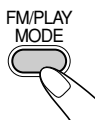

De MONO indicator licht op het display op. De ontvangst wordt verbeterd maar het stereo-effect gaat echter verloren—Mono-ontvangst.

Voor het weer herstellen van het stereo-effect, drukt u nogmaals op de toets (de MONO indicator dooft).

Vastleggen van zenders

U kunt 30 FM-zenders en 15 AM-zenders als voorkeurzenders vastleggen.

1 Stem op een vast te leggen zender af.

- U kunt tevens, indien gekozen, de mono-ontvangstfunctie vastleggen voor vast te leggen FM-zenders.

2 Activeer de functie voor voorkeurnummers.



- Voltooi de volgende procedure terwijl de aanduiding op het display knippert.

3 Kies het voorkeurnummer van de vastgelegde zender.

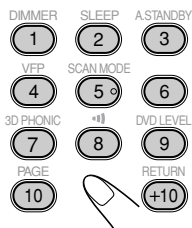

Voorbeelden:

Voor het kiezen van voorkeurnummer 5, drukt u op 5.

Voor het kiezen van voorkeurnummer 15, drukt u +10 en dan op 5.

Voor het kiezen van voorkeurnummer 30, drukt u +10, +10 en dan op 10.

- U kunt tevens de ►► of ◀◀ toets gebruiken.

4 Leg de zender vast.

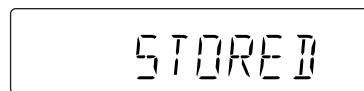

Afstemmen op een vastgelegde zender



1 Kies de golfband (FM of AM).

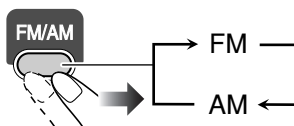

2 Kies het voorkeurnummer van de vastgelegde zender.



- U kunt tevens de ►► of ◀◀ toets gebruiken.

Afspelen van een disc INFO

Zorg dat u weet hoe een disc is opgenomen alvorens deze af te spelen.

- Een DVD-Video bestaat uit “Titels” onderverdeeld in “Hoofdstukken”, een DVD Audio/MP3/JPEG bestaat uit “Groepen” met “Fragmenten” en een CD/SVCD/VCD heeft uitsluitend “Fragmenten”.
- Voor weergave van MP3/JPEG/DivX, zie tevens bladzijde 26.

Plaatsen van een disc

U kunt een disc plaatsen tijdens weergave van een andere bron.

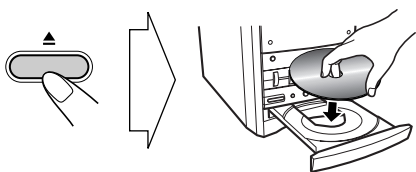

- Plaats een 8 cm “single” disc in de binnenste cirkel van de disclade.

- Voor het sluiten van de disclade, drukt u nogmaals op .
- Door een druk op DVD/CD sluit de disclade automatisch en start de weergave (afhankelijk van hoe de disc intern is geprogrammeerd).

Starten:	Pauseren:	Stoppen:
	 Voor het voortzetten, drukt u op DVD/CD .	

- Tijdens weergave van een DVD/SVCD/VCD/MP3/DivX: Dit systeem kan het stoppunt onthouden en wanneer u later weer de weergave start door een druk op DVD/CD (ook wanneer standby geschakeld), wordt de weergave vanaf het hiervoor gestopte punt voortgezet—Voortzetten van de weergave. (“RESUME” verschijnt op het display wanneer u de weergave stopt.)

- Voor het geheel stoppen met de functie voor het voortzetten geactiveerd, drukt u tweemaal op . (Voor het annuleren van het voortzetten, zie “RESUME” op bladzijde 32.)

- Tijdens bediening van het systeem verschijnt de in-beeldbegeleidingsicoon (zie de volgende tabel) op de TV.

In-beeldbegeleidingsiconen

- Tijdens weergave van een DVD-Video verschijnen de volgende iconen mogelijk op de TV:

Bij het begin van een scène die vanuit meerdere camerahoeken is opgenomen.

Bij het begin van een scène die met meerdere geluidssporen is opgenomen.

Bij het begin van een scène die met meerdere ondertitels is opgenomen.

- De volgende iconen verschijnen tevens op de TV en tonen de huidige bediening.



- Voor het annuleren van de in-beeldbegeleidingsiconen, zie “ON SCREEN GUIDE” op bladzijde 32.

Kiezen van een titel/groep

Tijdens weergave van een disc...



- De groepnaam verschijnt voor een MP3-disc.

Kiezen van een hoofdstuk/fragment

Tijdens weergave van een disc...



- Door een eerste druk op , kunt u teruggaan naar het begin van het huidige hoofdstuk/fragment.

Opzoeken van een bepaald gedeelte

Tijdens weergave van een disc...

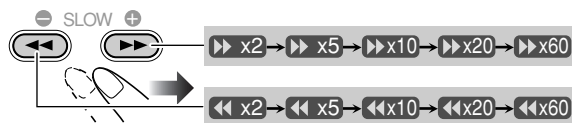

- De zoeksnelheid verandert zoals hierboven getoond, uitgezonderd voor DivX en MP3-discs. Voor DivX en MP3-discs zijn de zoeksnelheid en de aanduidingen op de monitor verschillend.
- Er wordt geen geluid tijdens het zoeken gereproduceerd gedurende weergave van bewegende beelden.

Voor het weer activeren van normale weergave, drukt u op DVD/CD .

Direct opzoeken



U kunt een titel/hoofdstuk/fragment direct opzoeken en de weergave dan starten.

- Met een DVD-Video kunt u een titel voor het starten van de weergave kiezen, maar een hoofdstuk kan na het starten van de weergave worden gekozen.

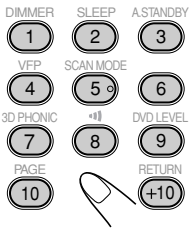

Voorbeelden:

Voor het kiezen van nummer 5, drukt u op 5.

Voor het kiezen van nummer 15, drukt u +10 en dan op 5.

Voor het kiezen van nummer 30, drukt u +10, +10 en dan op 10.

■ Voor SVCD/VCD met PBC:

Tijdens weergave van een disc met PBC verschijnt "PBC" op het display.

Kies een onderdeel van het menu wanneer het discmenu op de TV wordt getoond. De weergave van het gekozen onderdeel start.

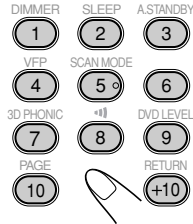

Voorbeelden:

Voor het kiezen van nummer 5, drukt u op 5.

Voor het kiezen van nummer 15, drukt u +10 en dan op 5.

Voor het kiezen van nummer 30, drukt u +10, +10 en dan op 10.

Weergave met gebruik van het discmenu



■ Voor DVD-Video/DVD-Audio:

1 Toon het discmenu.



2 Kies een onderdeel van het discmenu.

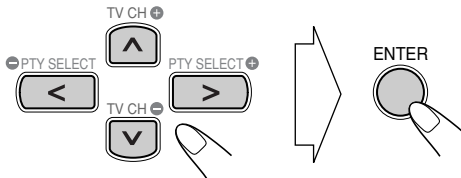

- Met bepaalde discs kunt u tevens onderdelen kiezen door het nummer met de 10 toetsen in te voeren.

Naar de volgende of voorgaande pagina van het huidige menu gaan:

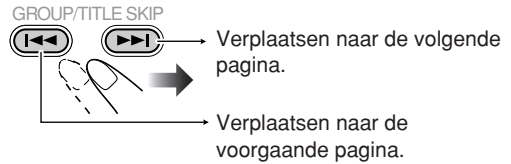

Terugkeren naar het voorgaande menu:

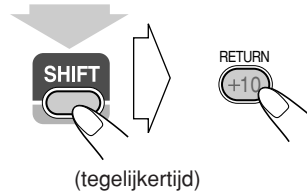

Annuleren van PBC

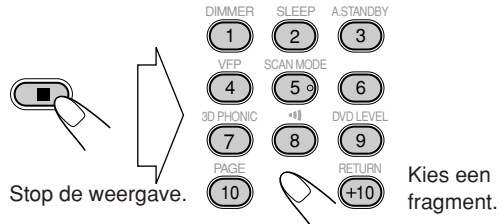

De weergave start vanaf het gekozen fragment.

Voor het weer activeren van PBC, drukt u op ■ (tweemaal met de functie voor het voortzetten op "ON" gesteld) en vervolgens op DVD/CD ►.

Dagelijkse bediening—Instellen van het geluid & overige

Afstandsbediening

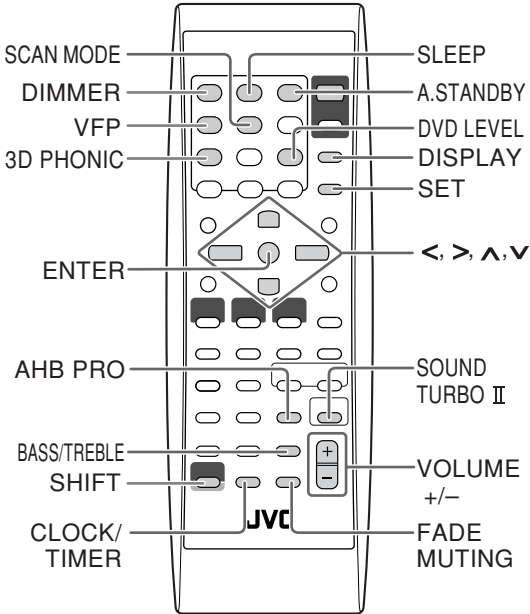

Hoofdtoestel



Instellen van het volume

U kunt het volume vanaf niveau 0 (VOL MIN) t/m niveau 40 (VOL MAX) instellen.

Afstandsbediening:	Hoofdtoestel:

Snel dempen van het geluid



Voor het weer herstellen van het geluid, drukt u nogmaals of stelt u het volumenniveau in.

Instellen van het geluid



Versterken van het geluid

De lage en hoge frequenties worden versterkt—Sound Turbo II.

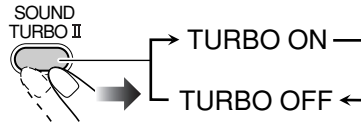

- Indien u Sound Turbo II activeert, wordt AHB Pro tevens automatisch geactiveerd en kan niet worden uitgeschakeld. (De AHB PRO indicator licht niet op, ook al is de functie geactiveerd.)

Versterken van de lage tonen

De diepte en helderheid van de lage tonen blijven optimaal, ongeacht de instelling van het volume—Actief Hyper Bass Pro.

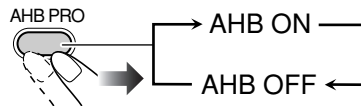

Instellen van de toon

U kunt het niveau van de lage en hoge tonen vanaf -3 t/m +3 instellen.

Instellen van de lage tonen

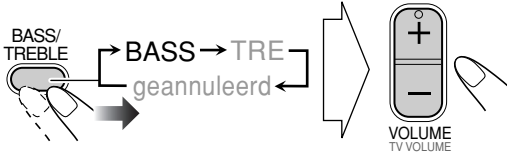

Instellen van de hoge tonen

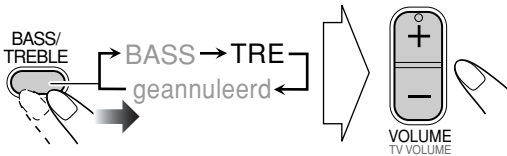

Weergave met een 3-dimensionaal geluidsveld

—3D Phonic

- Functioneert niet voor DivX-discs.

Tijdens weergave van een disc...

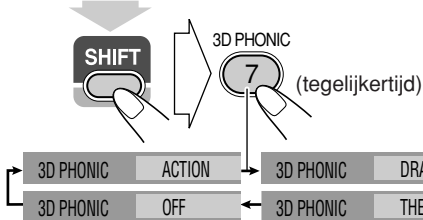

- De gekozen functie kan uitsluitend op de TV worden getoond.

ACTION Geschikt voor dynamische films en sportprogramma's.

DRAMA Levert een natuurgetrouw en warm geluid. Voor weergave van films met een ontspannen sfeer.

THEATER Levert geluidseffecten zoals in een theater.

Vastleggen van automatische aanpassing van het geluid voor DVD-Video Verhogen niveau

Het geluid van een DVD-Video is soms met een lager niveau dan het niveau voor andere discs en bronnen opgenomen. U kunt het versterkingsniveau voor de huidige geplaatste DVD-Video instellen zodat u het volume na veranderen van bron niet iedere keer opnieuw hoeft te regelen.

- Functioneert tevens voor DVD-VR geformatteerde discs, maar niet voor DivX-discs.

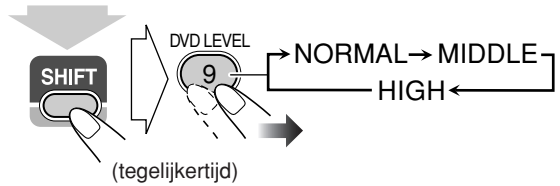

NORMAL Oorspronkelijke opnameniveau.

MIDDLE Het uitgangsniveau wordt verhoogd (minder dan "HIGH").

HIGH Het uitgangsniveau wordt verhoogd (meer dan "MIDDLE").

- Deze instelling wordt geannuleerd en automatisch weer op "NORMAL" gesteld nadat de huidige DVD wordt verwijderd.

Veranderen van de aftastfunctie

Dit systeem is geschikt voor progressieve aftasting. Indien u een progressieve TV via de COMPONENT aansluitingen verbindt, kunt u beelden met hoge kwaliteit van de ingebouwde DVD-speler bekijken door "PROGRE" te kiezen.

- Deze functie werkt niet indien de VIDEO OUT SELECT schakelaar op "Y/C" is gesteld.

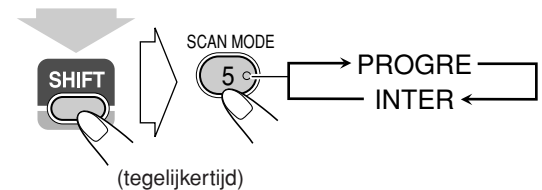

PROGRE Progressieve aftasting. Voor een progressieve TV.

- De PROGRESSIVE indicator licht op.

INTER Verstregelde aftasting. Voor een conventionele TV.

Veranderen van de displayhelderheid

U kunt het display dimmen.

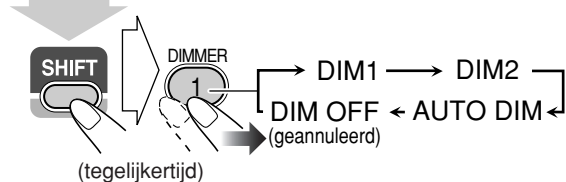

DIM1	Het display wordt donkerder.
DIM2	De displayverlichting wordt uitgeschakeld.
AUTO DIM	Wist de displayverlichting wanneer de discweergave start.* • Het display wordt verlicht wanneer de weergave stopt.

* "AUTO DIM" werkt niet voor CD/MP3.

Veranderen van de beeldkarakteristieken

- Tijdens weergave van een beeld op de TV kunt u de reeds vastgelegde beeldkarakteristieken kiezen of deze verder naar wens afstellen en vastleggen.

Kiezen van reeds vastgelegde beeldkarakteristieken

1 Toon tijdens weergave het VFP-instelscherm.

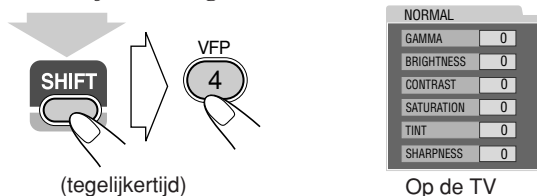

2 Kies de beeldkarakteristieken.

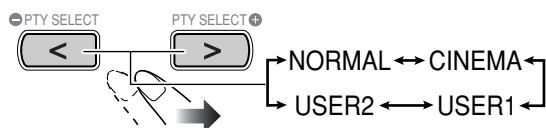

NORMAL	Kies normaliter dit.
CINEMA	Geschikt voor een filmbron.
USER1/USER2	U kunt de diverse parameters instellen en deze instellingen vastleggen.

Voor het wissen van het scherm, drukt u nogmaals op VFP terwijl u SHIFT indrukt.

Instellen van de beeldkarakteristieken

1 Kies "USER1" of "USER2".

- Volg stappen 1 en 2 van de linkerkolom.

2 Kies de in te stellen parameter.

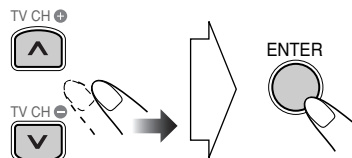

GAMMA	Stel in indien de neutrale kleur te licht of te donker is (-3 t/m +3).
BRIGHTNESS	Stel in indien het gehele beeld te licht of te donker is (-8 t/m +8).
CONTRAST	Stel in indien de positie van veraf en dichtbij onnatuurlijk is (-7 t/m +7).
SATURATION	Stel in indien het beeld te wit of te zwart is (-7 t/m +7).
TINT	Stel in indien de huidskleur onnatuurlijk is (-7 t/m +7).
SHARPNESS	Stel in indien het beeld onscherp is. (-8 t/m +8).

3 Stel de parameter in.

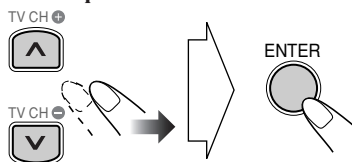

4 Herhaal stappen 2 t/m 3 voor het instellen van andere parameters.

Voor het wissen van het scherm, drukt u nogmaals op VFP terwijl u SHIFT indrukt.

Instellen van het audio-ingangsniveau

Indien het geluid van het component dat is verbonden met de AUX aansluitingen te hard of te zacht klinkt bij het veranderen van bron naar "AUX", kunt u het audio-ingangsniveau voor de AUX aansluitingen instellen (zonder het volumeniveau te veranderen).

Met "AUX" als bron gekozen...

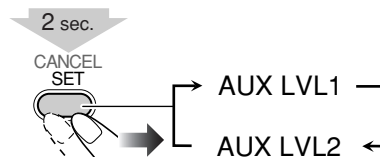

AUX LVL1	Kies wanneer het geluid te hard klinkt (basisinstelling).
AUX LVL2	Kies wanneer het geluid niet hard genoeg klinkt.

Instellen van de klok

U kunt de dagelijkse timers (zie bladzijde 29) en inslaaptimer niet gebruiken indien de ingebouwde klok niet is ingesteld.

- Voor het corrigeren van een fout tijdens het instellen, drukt u op CANCEL (terwijl u SHIFT indrukt) of op CLOCK/TIMER. U gaat dan naar de voorgaande stap terug.

1 Activeer de functie voor het instellen van de klok.

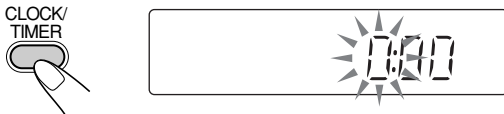

- Indien u de klok al eerder had ingesteld, moet u herhaaldelijk op de toets drukken totdat de klokinstelfunctie is gekozen.

2 Stel de tijd in.

- Stel het uur en vervolgens de minuten in.

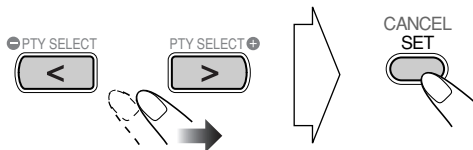

De ingebouwde klok start nu.

Controleren van de huidige tijd op de klok tijdens weergave

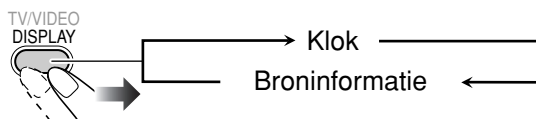

- Tijdens weergave van een DVD en MP3 kunt u de tijd van de klok niet controleren (er verschijnt andere discinformatie).

Automatisch uitschakelen van de stroom

Automatisch standby

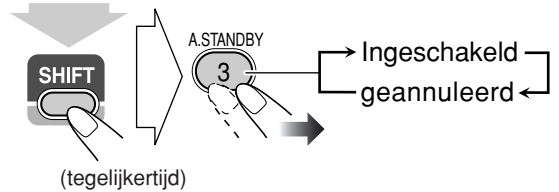

De A.STANDBY indicator licht op het display op wanneer automatisch standby is geactiveerd.

De A.STANDBY indicator begint te knipperen wanneer de discweergave stopt. Het systeem wordt automatisch uitgeschakeld (standby) indien er terwijl de indicator knippert gedurende ongeveer 3 minuten geen bediening wordt uitgevoerd.

Inslaaptimer

U kunt de tijd voor het uitschakelen instellen zodat het toestel automatisch wordt uitgeschakeld wanneer u bijvoorbeeld gaat slapen.

1 Voer de tijd in (in minuten).

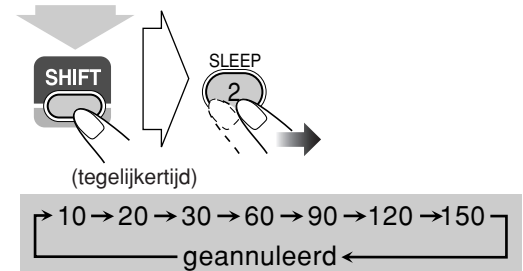

2 Wacht totdat de ingestelde tijd dooft.

Voor het controleren van de resterende tijd tot de uitschakeltijd, drukt u op SLEEP terwijl u SHIFT indrukt.

- U kunt de uitschakeltijd veranderen door herhaaldelijk op de toets te drukken.

Geavanceerde bediening voor de radio INFO

Afstandsbediening

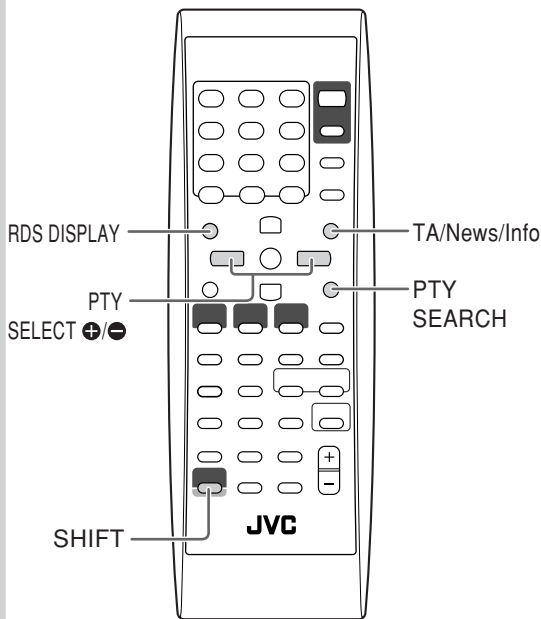

Tonen van RDS-informatie

Tijdens het luisteren naar een FM-zender...

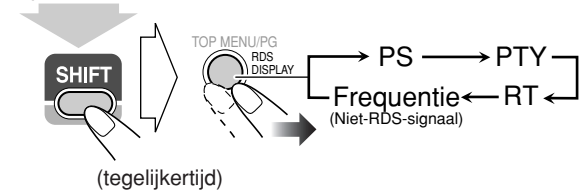

PS	De zendernamen worden getoond. "NO PS" verschijnt indien er geen signaal wordt ontvangen.
PTY	Het type van het ontvangen programma wordt getoond. "NO PTY" verschijnt indien er geen signaal wordt ontvangen.
RT	De door de zender uitgezonden tekstmededelingen worden getoond. "NO RT" verschijnt indien er geen signaal wordt ontvangen.

Opzoeken van een programma middels

PTY-codes



U kunt een bepaald soort programma van de vastgelegde zenders (zie bladzijde 8) opzoeken door de PTY-code te specificeren.

Opzoeken van een programma met gebruik van de PTY-codes

1 Tijdens het luisteren naar een FM-zender...

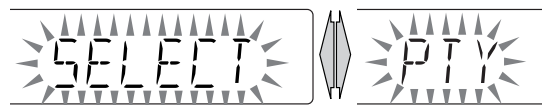
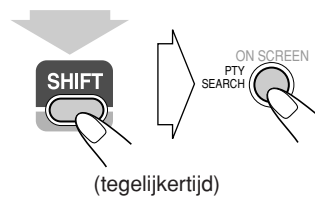

2 Kies een PTY-code.

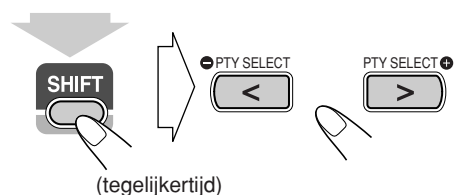

Ontvangst van FM-zenders met RDS Remote ONLY >>>

Met het Radio Data Systeem (RDS) kunnen FM-zenders samen met de normale programmasignalen extra signalen verzenden.

- De RDS indicator licht op het display op wanneer op een FM-zender is afgestemd die RDS gebruikt.

Met dit systeem kunt u de volgende soorten RDS-signalen ontvangen.

PS (ProgrammaService)	Toont de algemeen bekende zendernamen.
PTY (ProgrammaType)	Toont het soort programma dat wordt uitgezonden.
RT (RadioTekst)	Toont tekstmededelingen die door de zender worden uitgezonden.
Enhanced Other Networks	Levert informatie over de soorten programma's die door RDS-zenders van verschillende netwerken worden uitgezonden.

3 Start het zoeken.

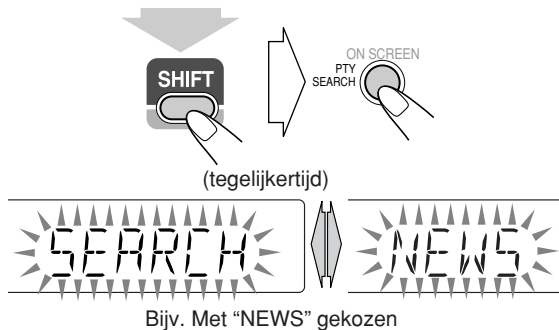

De receiver zoekt de 30 vastgelegde FM-zenders af, stopt wanneer het gekozen programma is gevonden en stemt op die zender af.

- “NOTFOUND” verschijnt op het display indien er geen geschikt programma werd gevonden.
- Druk tijdens het zoeken op PTY SEARCH (terwijl u SHIFT indrukt) om het zoeken voortijdig te stoppen.

Verder zoeken nadat is gestopt bij een ongewenste zender

Druk nogmaals op PTY SEARCH (terwijl u SHIFT indrukt) wanneer de aanduidingen op het display knipperen.

Tijdelijk automatisch overschakelen naar een programma van uw keus



Met de Enhanced Other Networks functie kan met het systeem tijdelijk naar een vastgelegde FM-zender worden overgeschakeld die een gewenst programma uitzendt (TA, NEWS of INFO).

- Deze functie werkt tijdens het luisteren naar een FM-zender die de vereiste signalen uitstuurt.

Kies het gewenste programmatype tijdens het luisteren naar een FM-zender.

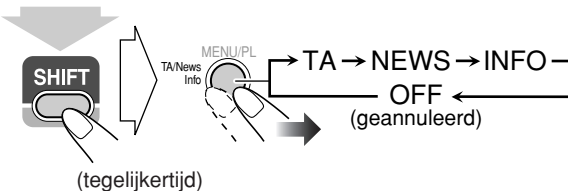

TA	Verkeersinformatie in uw gebied
NEWS	Nieuws
INFO	Programma dat advies over diverse onderwerpen levert

Werking van de Enhanced Other Networks functie:

GEVAL 1

Indien een zender niet het door u gekozen programma uitzendt

Het systeem blijft op de huidige zender afgestemd.



Indien een zender een door u gekozen programma start uit te zenden, schakelt het systeem automatisch naar die zender over. De indicator van de PTY-code begint te knipperen.



Na het programma schakelt het systeem terug naar de zender die hiervoor werd ontvangen, maar de functie blijft echter geactiveerd (de indicator stopt te knipperen en licht continu op).

GEVAL 2

Indien een zender het door u gekozen programma uitzendt

Het systeem schakelt automatisch naar die zender over. De indicator van de PTY-code begint te knipperen.



Na het programma schakelt het systeem terug naar de zender die hiervoor werd ontvangen, maar de functie blijft echter geactiveerd (de indicator stopt te knipperen en licht continu op).

GEVAL 3

Indien de zender waarop is afgestemd het door u gekozen programma uitzendt

De indicator van de PTY-code begint te knipperen.



Na het programma stopt de indicator te knipperen (de functie blijft geactiveerd).

Unieke bedieningen voor DVD/VCD

Afstandsbediening

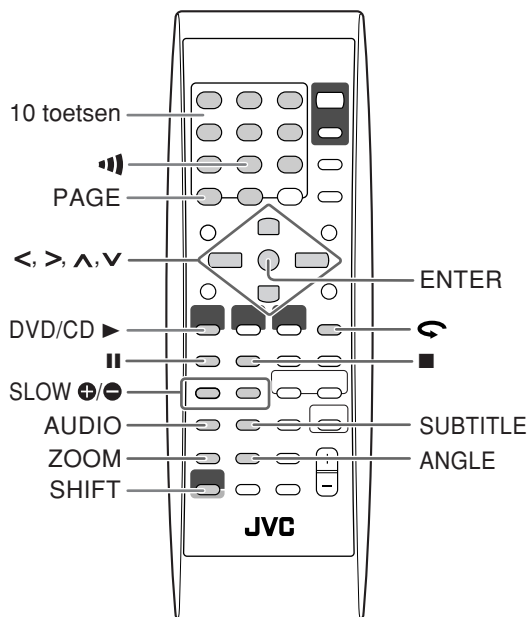

Kiezen van het geluidsspoor

Voor DVD-Video/DivX: Tijdens weergave van een hoofdstuk met meerdere audiotalen, kunt u de gewenste taal kiezen.

Voor DVD-Audio: Tijdens weergave van een fragment met meerdere audiokanalen, kunt u het gewenste audiokanaal kiezen.

Voor DVD-VR en Karaoke SVCD/VCD: Tijdens weergave van een fragment kunt u het weer te geven audiokanaal kiezen.

- U kunt tevens het audiokanaal met gebruik van de in-beeldbalk kiezen (zie bladzijde 23).



Tijdens weergave van een DVD-Video...

Bijv.:

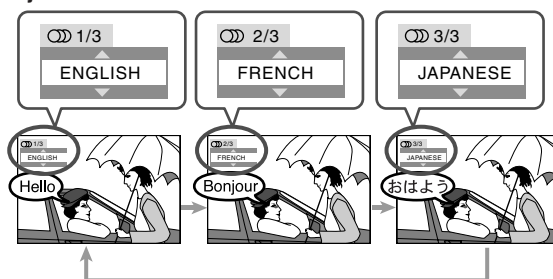

Tijdens weergave van een DVD-Audio/DivX...

Bijv.:

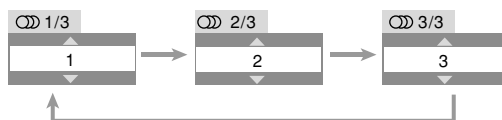

Tijdens weergave van een DVD-VR of Karaoke SVCD/VCD...

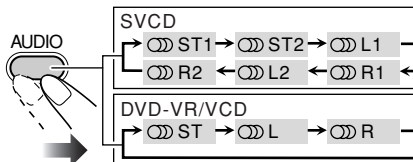

ST1/ST2/ST Beluisteren van normale stereo (2 kanaal) weergave.

L1/L2/L Beluisteren van het linkeraudiokanaal.

R1/R2/R Beluisteren van het rechteraudiokanaal.

- Een SVCD kan 4 audiokanalen hebben. Een Karaoke SVCD gebruikt normaliter deze 4 kanalen voor opname van twee 2-kanaal opnames (ST1/ST2).

Kiezen van de taal voor de ondertitels

Voor DVD-Video/DivX: Tijdens weergave van een hoofdstuk met ondertitels in verschillende talen kunt u de taal voor de ondertitels op het TV-scherm kiezen.

Voor SVCD: Tijdens weergave kunt u de ondertitels kiezen, ookal zijn er geen ondertitels op de disc opgenomen.

- U kunt tevens de taal voor de ondertitels met gebruik van de in-beeldbalk kiezen (zie bladzijde 23).

Tijdens weergave van een DVD-Video/DivX...

1

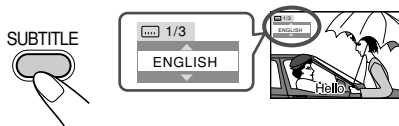

2

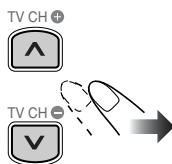

Bijv.:

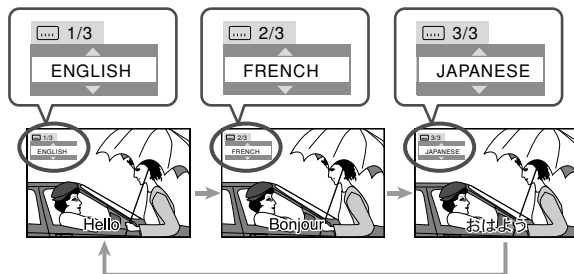

Tijdens weergave van een SVCD-Video...

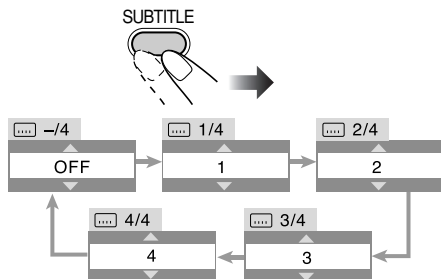

Kiezen van de camerahoek

Alleen voor DVD-Video: Tijdens weergave van een hoofdstuk dat met meerdere camerahoeken is opgenomen, kunt u de scène vanuit verschillende hoeken bekijken.

- U kunt tevens de verschillende hoeken met gebruik van de in-beeldbalk kiezen (zie bladzijde 23).

Tijdens weergave...

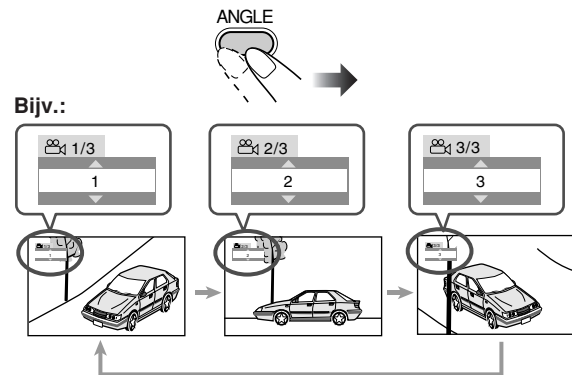

Kiezen van toonbare stilbeelden

Alleen voor DVD-Audio: Tijdens weergave van een fragment dat doorlooptbare stilbeelden (B.S.P.) heeft, kunt u het gewenste stilbeeld kiezen (veranderen van pagina) dat op het TV-scherm wordt getoond.

- Indien een fragment gerelateerd is aan toonbare stilbeelden (B.S.P.), worden deze normaliter automatisch achtereenvolgend tijdens weergave getoond.
- U kunt tevens de pagina met gebruik van de in-beeldbalk kiezen (zie bladzijde 23).

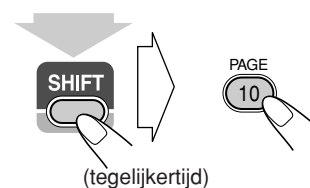

Door iedere druk op de toets verschijnt achtereenvolgend het volgende stilbeeld (indien beschikbaar).

Weergave van een bonusgroep

Alleen voor DVD-Audio: Bepaalde DVD-Audio's hebben een speciale groep, "bonusgroep" genaamd, waarvan de inhoud niet zondermeer kan worden afgespeeld.

- Voor het afspelen van een bonusgroep moet u een specifiek "sleutelnummer" (een soort wachtwoord) voor de bonusgroep invoeren. Per disc verschilt hoe u dit sleutelnummer kunt krijgen.

1 Kies de bonusgroep.

- De bonusgroep is normaliter als laatste groep opgenomen (indien een disc bijvoorbeeld inclusief de bonusgroep 4 groepen heeft, is "groep 4" de bonusgroep).
- Voor het kiezen van de groep, zie "Kiezen van een titel/groep" op bladzijde 9.

2 Voer het sleutelnummer in.

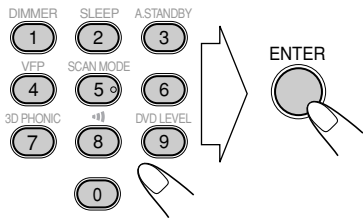

3 Volg de interactieve aanwijzingen op het scherm.

Voor het annuleren van het ingevoerde sleutelnummer, drukt u op ■.

Verhelderen van dialoog

Heldere stemmen



U kunt deze functie tijdens weergave van een disc gebruiken—Heldere stemmen. De stem van de zanger(es) of dialoog van een film wordt helderder.

- Deze functie werkt uitsluitend met multikanaal gecodeerde discs voor het middenkanaal en met 3D Phonic geactiveerd.

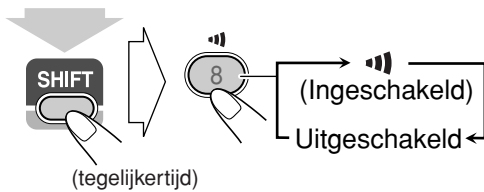

(tegelijktijd)

Weergave met speciale effecten



Stilbeeldweergave

Starten van stilbeeldweergave:	Weer hervatten van normale weergave:
Tijdens weergave... 	

Beeld-voor-beeld weergave

1 Tijdens weergave...



De stilbeeldweergave start.

2 Toon de volgende stilbeelden beeld-voor-beeld.



Voor het weer hervatten van normale weergave, drukt u op DVD/CD ►.

Vertraagde weergave

1 Tijdens weergave...



De stilbeeldweergave start.

2 Kies de snelheid voor vertraagde weergave.

De vertraagde weergave in voorwaartse richting start.



De vertraagde weergave in achterwaartse richting* start.

*Niet beschikbaar voor DVD-VR/SVCD/VCD.

Voor het weer hervatten van normale weergave, drukt u op DVD/CD ►.

Herhalen van de voorgaande scènes (Direct herhalen)



- Deze functie werkt uitsluitend tijdens weergave van een DVD Video/DVD-VR.

Tijdens weergave...



De weergavepositie wordt, gezien vanaf de huidige positie, ongeveer 10 seconden teruggezet (alleen binnen dezelfde titel).

Zoom



1 Tijdens weergave...

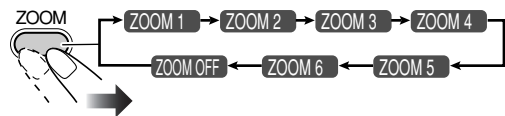

2 Verplaatsen van het ingezoomde gedeelte.

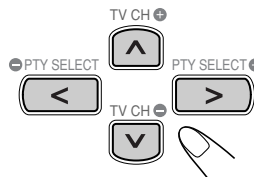

Voor het annuleren van de zoom, drukt u herhaaldelijk op ZOOM totdat "ZOOM OFF" op de TV verschijnt.

Geavanceerde bediening voor disc

Afstandsbediening

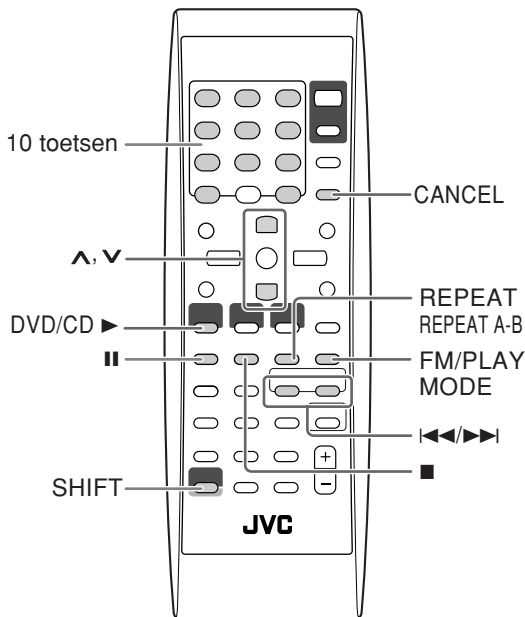

Hoofdtoestel

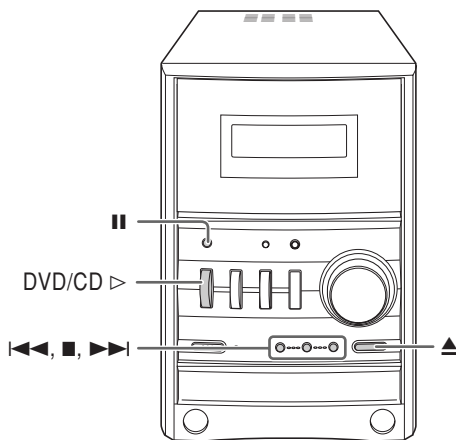

Programmeren van de weergavevolgorde— Geprogrammeerde weergave

U kunt de volgorde bepalen voor het afspelen van hoofdstukken of fragmenten (maximaal 99) voordat u de weergave start.

- U kunt geprogrammeerde weergave niet voor een DVD-VR/DivX/JPEG-disc gebruiken.

1 Activeer geprogrammeerde weergave alvorens de weergave te starten.

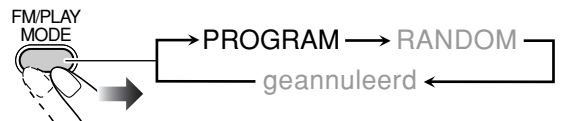

Op het display

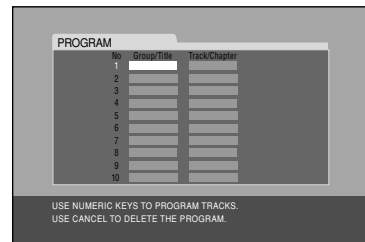

Op de TV

2 Kies de gewenste hoofdstukken of fragmenten voor geprogrammeerde weergave.

- Voor DVD Video/DVD Audio/MP3:

- 1 Kies een titel- of groepnummer.
- 2 Kies een hoofdstuk- of fragmentnummer.
- 3 Herhaal de hierboven beschreven stappen 1 en 2.

- Voor SVCD/VCD/CD:

- 1 Kies fragmenten.

Direct invoeren van de nummers:

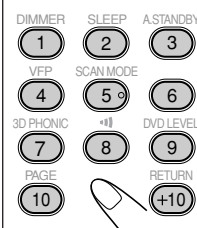

Voorbeelden:

Voor het invoeren van nummer 5, drukt u op 5.

Voor het invoeren van nummer 15, drukt u +10 en dan op 5.

Voor het invoeren van nummer 30, drukt u +10, +10 en dan op 10.

3 Start de weergave.



De weergave start met de door u geprogrammeerde volgorde.

Verspringen van stap:	Pauzeren:	Stoppen:
	<p>Druk op DVD/CD ► om weer te starten.</p>	

Controleren van het programma

Voor of na weergave...

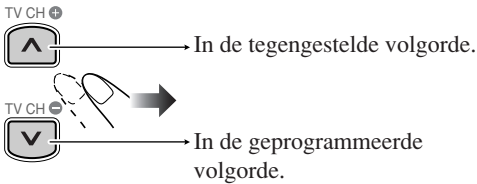

- U kunt het programma tevens controleren met gebruik van ◀◀ of ▶▶.

Veranderen van het programma

Voor of na weergave...

Wissen van de laatste stap:	
<p>(tegelijktijd)</p>	
Wissen van het hele programma:	Toevoegen van stappen aan het programma:
	<p>Herhaal stap 2.</p>

Uitschakelen van geprogrammeerde weergave

Voor of na weergave...



Weergave in een willekeurige volgorde

Willekeurige weergave



U kunt alle hoofdstukken of fragmenten in een willekeurige volgorde afspelen.

- U kunt willekeurige weergave niet voor een DVD-VR/DivX en bepaalde DVD's gebruiken.

1 Activeer willekeurige weergave alvorens de weergave te starten.

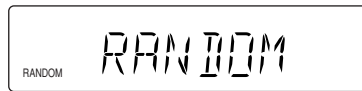
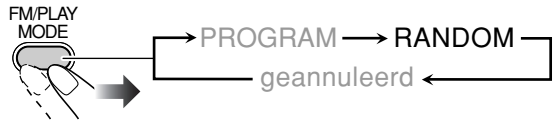

2 Start de weergave.



De weergave start nu in een willekeurige volgorde. De willekeurige weergave stopt nadat de hele disc is afgespeeld.

Verspringen van hoofdstuk/fragment:	Pauzeren:	Stoppen:
	<p>Druk op DVD/CD ► om weer te starten.</p>	

Uitschakelen van willekeurige weergave

Voor of na weergave...

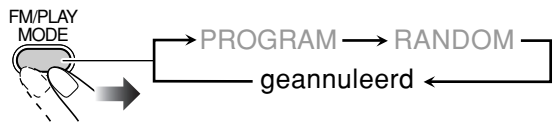

Herhaald afspelen



»»» INFO

- U kunt de herhaalfunctie tevens met de in-beeldbalk kiezen (zie bladzijden 24 en 25).
- Voor een JPEG/DivX/DVD-VR-disc, zie bladzijde 28.

Herhaalde weergave

U kunt de weergave herhalen.

• Voor DVD-Video/DVD-VR:

Tijdens weergave...



• Voor DVD-Audio:

Tijdens weergave of voordat de weergave is gestart...

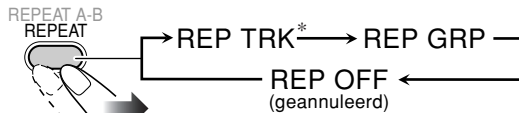

• Voor MP3:

Tijdens weergave of voordat de weergave is gestart...



• Voor CD/SVCD/VCD:

Tijdens weergave (zonder PBC voor SVCD/VCD) of voordat de weergave is gestart...



REP CHAP* Herhalen van het huidige hoofdstuk.

REP TTL Herhalen van de huidige titel.

REP TRK* Herhalen van het huidige fragment.

REP GRP Herhalen van de huidige groep.

REP ALL Herhalen van de disc of het programma.

*Tijdens geprogrammeerde weergave en willekeurige weergave verschijnt "REP STEP" in plaats van deze aanduidingen en verandert de herhaalfunctie voor alle discs als volgt.



A-B herhalen

U kunt een bepaald gedeelte herhalen door het startpunt (punt A) en eindpunt (punt B) te specificeren.

- A-B herhalen kan niet voor MP3/DivX en bepaalde DVD's worden gebruikt.

1 Kies tijdens weergave (zonder PBC voor SVCD/VCD) het startpunt (A).

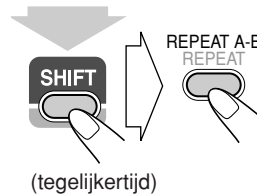

↪ begint op het display te knipperen.

- verschijnt op de TV indien de TV is ingeschakeld.

2 Kies het eindpunt (B).

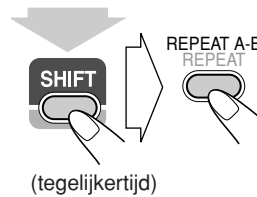

↪ stopt te knipperen.

- verschijnt op de TV.

- U kunt het eindpunt met de toets opzoeken.

Voor het annuleren van A-B herhalen, drukt u nogmaals op REPEAT A-B terwijl u SHIFT ingedrukt houdt.

- A-B herhalen wordt tevens geannuleerd wanneer u de weergave stopt of naar een ander hoofdstuk of fragment verspringt.

Vergrendelen van disc—Kinderslot



U kunt de disclade vergrendelen zodat de geplaatste disc niet kan worden uitgeworpen.

- Dit is mogelijk wanneer het systeem standby is geschakeld.

Terwijl de disclade is gesloten...

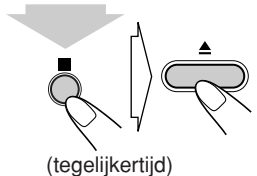

LOCKED

Voor het annuleren van de vergrendeling, herhaalt u dezelfde procedure.

"UNLOCKED" verschijnt op het display.

In-beeldbediening voor disc

Afstandsbediening

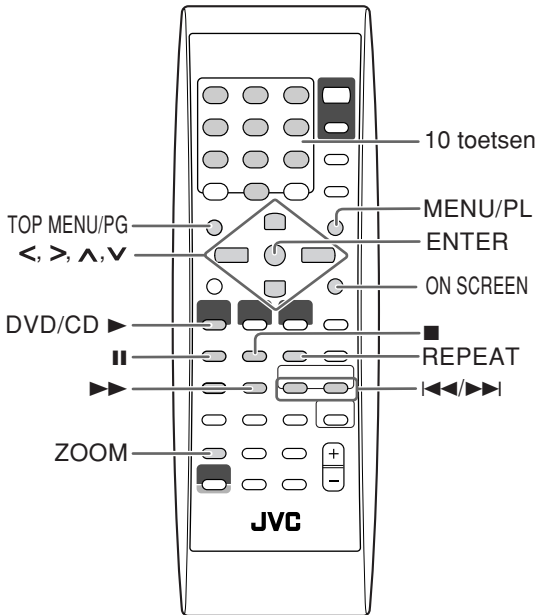

In-beeldbalken

DVD-Video/DVD-VR

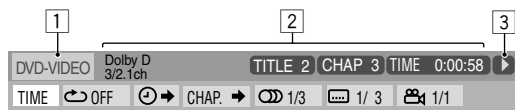

DVD-Audio

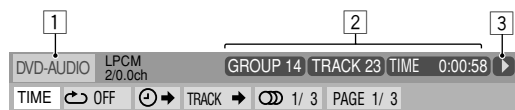

SVCD



VCD



CD



Informatie in-beeldbalk

Via de in-beeldbalk kunt u diverse discinformatie (uitgezonderd voor MP3/DivX/JPEG-disc) controleren en bepaalde functies controleren.

1 Soort disc

2 Weergave-informatie

Aanduiding Betekenis

Dolby D	Audioformaat
3/2.1ch	Kanaalnummer
TITLE 2	Huidige titel
CHAP 3	Huidig hoofdstuk
GROUP 1	Huidige groep
TRACK 14	Huidig fragment
TOTAL 1:25:58	Tijdaanduidingen

3 Bedieningsfuncties

Aanduiding Betekenis

	Weergave
	Voorwaarts/achterwaarts zoeken
	Voorwaarts/achterwaarts vertraagd
	Pauze
	Stoppen

4 Functie-icoenen (op het rolmenu)

Aanduiding Betekenis

	Kies voor het veranderen van de tijdaanduiding.
	Kies voor het herhalen van de weergave.
	Kies voor tijdzoeken.
	Kies voor hoofdstukzoeken.
	Kies voor fragmentzoeken.
	Kies voor het veranderen van de taal of het kanaal van het geluid (zie tevens bladzijde 17).
	Kies voor het veranderen van de taal van de ondertitels (zie tevens bladzijde 18).
	Kies voor het veranderen van de camerahoek (zie tevens bladzijde 18).
	Kies voor het veranderen van de pagina (zie tevens bladzijde 18).

Bediening met gebruik van de in-beeldbalk



Bijv.: Kiezen van een ondertitel (Frans) voor DVD-Video
Terwijl een disc als bron is gekozen...

1 Toon de hele in-beeldbalk.

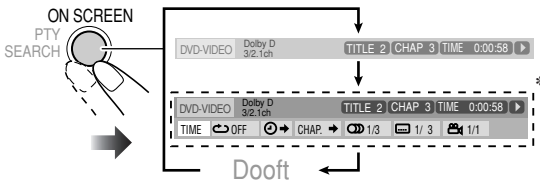

* Verschijnt niet voor DivX-discs.

2 Kies het gewenste onderdeel (zodat het oplicht).

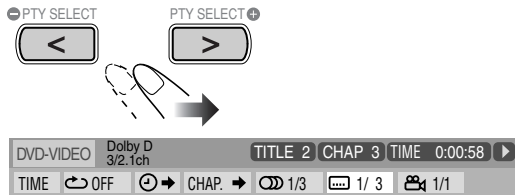

3 Toon het rolvenster.



4 Kies de gewenste optie in het rolvenster.

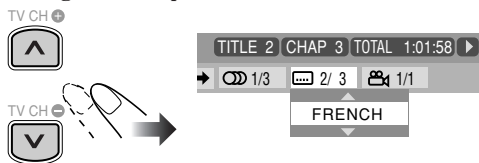

5 Voltooi de instelling.



Het rolvenster dooft.

Verwijderen van de in-beeldbalk.



Voor details aangaande bediening van de volgende functies, zie tevens "Bediening met gebruik van de in-beeldbalk" hier links.

Veranderen van de tijdinformatie

U kunt de tijdinformatie in de in-beeldbalk en op het displayvenster van het hoofdtoestel veranderen.

1 Toon tijdens weergave de in-beeldbalk met het rolmenu.



2 Controleer dat **TIME** is gekozen (opgelicht).

3 Verander de tijdaanduiding.

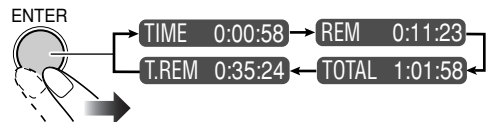

TIME Verstreden weergavetijd van het huidige hoofdstuk/fragment.

REM Resterende tijd van het huidige hoofdstuk/fragment.

TOTAL Verstreden discstijd.

T.REM Resterende discstijd.

Verwijderen van de in-beeldbalk.



Herhaalde weergave

• Zie tevens bladzijde 22.

1 Toon de hele in-beeldbalk tijdens weergave van een disc (zonder PBC voor SVCD/VCD).

• Herhaalde weergave kan alvorens de weergave te starten worden gekozen, uitgezonderd voor DVD-Video/DVD-VR.

2 Kies **OFF**.

3 Toon het rolvenster.



4 Kies de gewenste herhaalfunctie.

A-B	Herhalen van een bepaald gedeelte (zie hieronder).
TITLE*	Herhalen van de huidige titel.
GROUP	Herhalen van de huidige groep.
ALL	Herhalen van de disc (uitgezonderd voor DVD) of het programma.
CHAPTER**	Herhalen van het huidige hoofdstuk.
TRACK**	Herhalen van het huidige fragment.
OFF	Annuleren van herhaalde weergave.

* Tijdens weergave van een DVD-VR verschijnt "PG" en bij het afspelen van een programmalijst verschijnt "PL".

** Tijdens geprogrammeerde weergave en willekeurige weergave verschijnt "STEP".

5 Voltooi de instelling.



A-B herhalen

• Zie tevens bladzijde 22.

1 Toon de hele in-beeldbalk tijdens weergave.

2 Kies [OFF].

3 Toon het rolvenster.



4 Kies "A-B".



5 Kies het startpunt (A).



6 Kies het eindpunt (B).



A-B herhalen start. Het gekozen gedeelte wordt herhaald afgespeeld.

- Voordat u op ENTER drukt, kunt u het eindpunt met de ►► toets opzoeken.

Voor het annuleren van A-B herhalen, herhaalt u stappen 1 t/m 3 en kiest u "OFF" in stap 4.

Tijdzoeken

U kunt naar een bepaald punt verplaatsen door de verstreken weergavetijd vanaf het begin in te voeren.

1 Toon de hele in-beeldbalk tijdens weergave (zonder PBC voor SVCD/VCD).

• Tijdzoeken kan alvorens de weergave te starten worden gebruikt, uitgezonderd voor DVD Video/DVD-VR.

2 Kies [TIME].

3 Toon het rolvenster.



4 Voer de tijd in.

U kunt de tijd in uren/minuten/seconden invoeren.

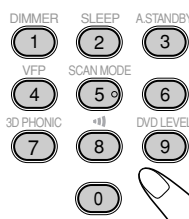

Voorbeelden:

Verplaatsen naar een punt van 1 (uren): 02 (minuten): 00 (seconden), druk op 1, 0, 2, 0 en vervolgens op 0.

Verplaatsen naar een punt van 54 (minuten): 00 (seconds), druk op 0, 5, 4, 0, en vervolgens op 0.

• U moet altijd het uur invoeren (zelfs indien het uur "0" is), maar de laatste nullen (de laatste twee cijfers in de voorbeelden hierboven) hoeven niet te worden ingevoerd.

• Voor het corrigeren van een fout, drukt u op Cursor < om het laatst ingevoerde te wissen.

5 Voltooi de instelling.



Het systeem start de weergave van de disc vanaf de ingevoerde weergavetijd.

Hoofdstuk/fragment-zoeken

U kunt het nummer van het hoofdstuk (DVD-Video/DVD-VR) of het fragment (DVD-Audio) voor weergave opzoeken.

1 Toon de hele in-beeldbalk tijdens weergave.

2 Kies [CHAP.] of [TRACK].

3 Toon het rolvenster.



4 Voer het gewenste nummer van het hoofdstuk/fragment in.

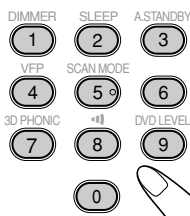

Voorbeelden:

Voor het kiezen van hoofdstuk/fragment 5, drukt u op 5.

Voor het kiezen van hoofdstuk/fragment 15, drukt u 1 en dan op 5.

Voor het kiezen van hoofdstuk/fragment 30, drukt u 3 en dan op 0.

- Voor het corrigeren van een fout, drukt u op de 10 toetsen totdat het gewenste nummer in het rolvenster verschijnt.

5 Voltooi de instelling.



Het systeem start de weergave van het opgezochte hoofdstuk of fragment.

Doorlopbare stilbeelden

Alleen voor DVD-Audio: Tijdens weergave van een fragment dat doorlopbare stilbeelden (B.S.P.) heeft, kunt u het gewenste stilbeeld kiezen (veranderen van pagina) dat op de TV wordt getoond.

- Indien een fragment gerelateerd is aan toonbare stilbeelden (B.S.P.), worden deze normaliter automatisch achtereenvolgend tijdens weergave getoond.

1 Toon de hele in-beeldbalk tijdens weergave van een DVD-Audio.

2 Kies **PAGE 1 / 5**.

3 Toon het rolvenster.

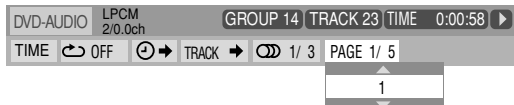

4 Kies een gewenst stilbeeld.

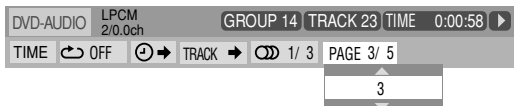

5 Voltooi de instelling.



Bediening met het CONTROL



scherm **INFO**

U kunt bepaalde onderdelen opzoeken en afspelen met gebruik van het bedieningsscherm.

Bedieningsscherm voor MP3/JPEG/DivX-disc

Het bedieningsscherm verschijnt automatisch op het TV-scherm wanneer u een MP3/JPEG/DivX-disc plaatst.

Bijv.: Met een MP3-disc geplaatst.

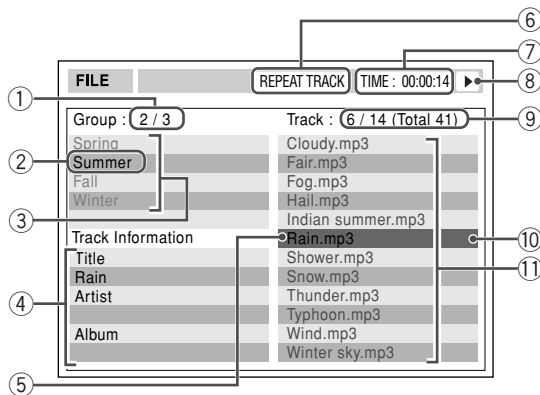

- ① Huidige groepnummer/totaal aantal groepen
- ② Huidige groep
- ③ Groeplijst
- ④ Fragmentinformatie (ID3 Tag Versie 1.0: alleen voor MP3)
- ⑤ Huidige fragment
- ⑥ Herhaalde weergave-instelling
- ⑦ Verstrekte weergavetijd van het huidige fragment (alleen voor MP3)
- ⑧ Bedieningsfunctie-icoon
- ⑨ Huidige fragmentnummer/totaal aantal fragmenten in de huidige groep (totaal aantal fragmenten op de geplaatste disc)
- ⑩ Opgelichte balk
- ⑪ Fragmentlijst

- Indien er meerdere soorten bestanden (MP3, JPEG en DivX) op een disc zijn opgenomen, moet u het af te spelen bestandstype kiezen (zie bladzijde 31).

Bedieningsscherm voor DVD-RW/RAM met het DVD-VR formaat

Het bedieningsscherm verschijnt op het TV-scherm wanneer u de programmalijst (PG) of weergavelijst (PL) oproept.

Kiezen van het weergavetype

Kiezen van de programmalijst:	Kiezen van de weergavelijst:
	
Druk nogmaals op dezelfde toets om de lijst te wissen.	

Bijv.: Met de programmalijst gekozen.

ORIGINAL PROGRAM				
No	Date	Ch	Time	Title
1	03/12/04	L	12:15	La fleur
2	09/12/04	L	23:05	The last struggle
3	18/12/04	L	08:17	free flyer
4	20/12/04	L	07:47	BOOM!
5	25/12/04	L	19:38	Mr. Lawrence
6	28/12/04	L	14:20	Satisfy U

① ② ③ ④ ⑤ ⑥

Bijv.: Met de weergavelijst gekozen.

PLAY LIST				
No	Date	Chap	Length	Title
1	03/12/04	002	0:23:24	Nebula G.
2	15/12/04	004	1:04:39	CDJ
3	24/12/04	013	0:41:26	Secret Garden
4	27/12/04	017	0:09:08	S. Walker

① ② ⑦ ⑧ ⑥

- ① Nummer van de lijst
- ② Opnamedatum
- ③ Opgenomen kanalen
- ④ Opnametijd
- ⑤ Titel
- ⑥ Opgelichte balk (huidige keuze)
- ⑦ Inbegrepen hoofdstukken
- ⑧ Weergavetijd

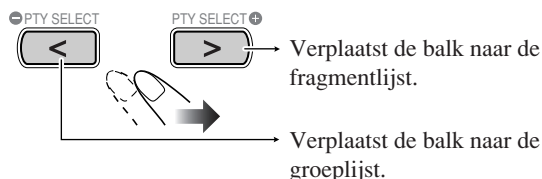

Verplaatsen van de opgelichte (groen) balk naar een groeplijst of fragmentlijst (voor MP3/JPEG/DivX):

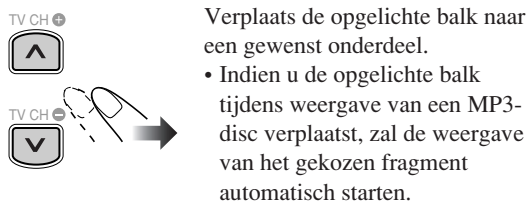

Kiezen van een onderdeel uit de lijst:



Starten van de weergave

Voor JPEG:	
	Het gekozen fragment (stilbeeld) wordt getoond totdat u het verandert.
	De diashow-weergave start. Ieder fragment (stilbeeld) wordt ongeveer 3 seconden op het scherm getoond en vervolgens verschijnen achtereenvolgend de volgende beelden.
Voor andere discs:	
	De weergave start vanaf het gekozen fragment. • Door een druk op DVD/CD ► wordt de weergave tevens gestart.

- Het CONTROL scherm dooft zodra u de weergave van een JPEG/DivX-fragment start.
- Druk op **||** om de diashow te annuleren en het huidige stilbeeld blijvend te tonen.



Kiezen van een groep (voor MP3/JPEG/DivX):

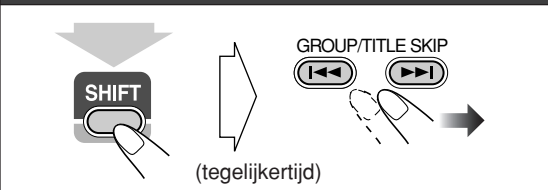

Verspringen van fragment:



Stoppen van de weergave:

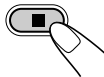

Herhalen van de diashow voor JPEG

Tijdens weergave of voordat de weergave is gestart...

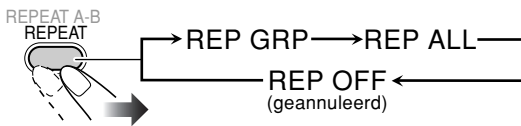

REP GRP Herhalen van de huidige groep.

REP ALL Herhalen van de disc.

- Voor herhaalde weergave van andere disc types, zie bladzijde 22.

Herhalen weergave van DivX

Tijdens weergave of voordat de weergave is gestart...



REP TRK Herhalen van het huidige fragment.

REP GRP Herhalen van de huidige groep.

REP ALL Herhalen van de disc.

Herhaalde weergave van een DVD-VR

Tijdens weergave van het oorspronkelijke programma...



Tijdens weergave van een programmalijst...

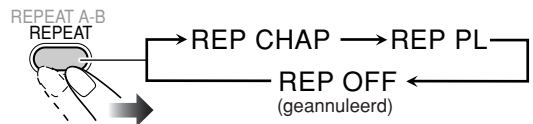

REP CHAP Herhalen van het huidige hoofdstuk.

REP PG Herhalen van het huidige programma.

REP PL Herhalen van de huidige programmalijst.

REP ALL Herhalen van alle programma's.

Inzoomen op een stilbeeld (voor JPEG)

- U kunt tijdens een diashow niet op een stilbeeld inzoomen.

1 Wanneer een stilbeeld wordt getoond...

- Druk tijdens de diashow op **II** om een stilbeeld te tonen en vervolgens ...

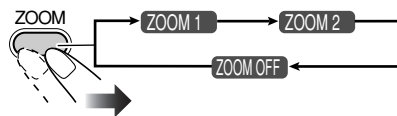

2 Verplaatsen van het ingezoomde gedeelte.

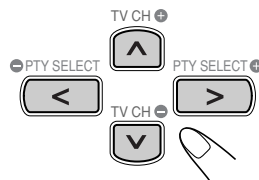

Voor het annuleren van de zoom, drukt u herhaaldelijk op ZOOM totdat "ZOOM OFF" op de TV verschijnt.

Gebruik van de timer

Afstandsbediening

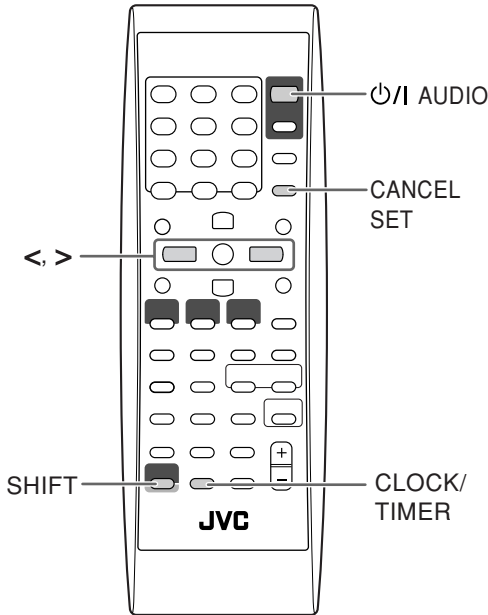

Instellen van de timer



U kunt de dagelijkse timer bijvoorbeeld als wekker met uw favoriete muziek gebruiken.
 U kunt drie instellingen voor de dagelijkse timer maken; u kunt echter slechts één van de timers tegelijkertijd activeren.

- Druk zo vaak als nodig op CLOCK/TIMER om het instellen van de timer te annuleren.
- Druk op CANCEL om tijdens het instellen een fout te corrigeren. U gaat dan naar de voorgaande stap terug.

Basisinstellingen voor de dagelijkse timer bij het verlaten van de fabriek

- DAILY 1: ON tijd (6:00)/OFF tijd (8:00)/ Bron (TUNER FM 1)/Volumeniveau (—)
- DAILY 2: ON tijd (12:00)/OFF tijd (14:00)/ Bron (TUNER FM 1)/Volumeniveau (—)
- DAILY 3: ON tijd (18:00)/OFF tijd (20:00)/ Bron (TUNER FM 1)/Volumeniveau (—)

1 Kies de gewenste in te stellen timerfunctie—Dagelijks 1 starttijd, Dagelijks 2 starttijd of Dagelijks 3 starttijd.

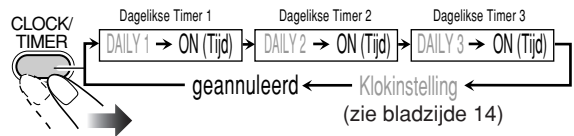

Bijv. Met de Dagelijkse Timer 1 instelfunctie gekozen

- Indien de klok nog niet is ingesteld, moet u op CLOCK/TIMER drukken om de klokinstelfunctie voor het systeem te activeren.

2 Stel de timer als gewenst in.

Herhaal de volgende bedieningen totdat de instelling is voltooid met de volgende volgorde—

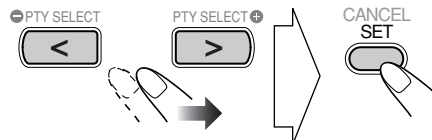

- 1 Stel het uur en dan de minuut voor de starttijd in.

- ② Stel het uur en dan de minuut voor de stoptijd in.
- ③ Kies de weergavebron—“TUNER FM”, “TUNER AM”, “DISC” of “AUX”.



- ④ Voor “TUNER FM” en “TUNER AM”: Kies een voorkeuzender.
Voor “DISC”: Kies het titel-/groepnummer en vervolgens het hoofdstuk-/fragmentnummer.
- ⑤ Kies het volumeniveau.
 - U kunt het volumeniveau kiezen (“MIN” t/m “MAX” en “VOL --”).
Met “VOL --” gekozen wordt het volumeniveau gebruikt dat bij het uitschakelen van het toestel was ingesteld.

Nadat de instellingen zijn gemaakt, verschijnt achtereenvolgend de ingestelde timerinformatie.

- 3 Schakel het toestel uit (standby) indien u de timer heeft ingesteld terwijl het systeem was ingeschakeld.



Werking van de dagelijkse timer

Nadat de dagelijkse timer is ingesteld, lichten de timer (☀) indicator en het timernummer (1/2/3) op het display op. De dagelijkse timer wordt iedere dag op dezelfde tijd geactiveerd, totdat u de timer handmatig annuleert (zie de volgende kolom) of een andere timer activeert.

Zodra de starttijd wordt bereikt

Het systeem wordt ingeschakeld en er wordt op de laatst ingestelde zender afgestemd of de weergave van de geplaatste disc met het gekozen hoofdstuk of fragment start, en het volume wordt op het gekozen niveau gesteld.

- Tijdens de werking van de dagelijkse timer, lichten de timer (☀) indicator en het timernummer (1/2/3) op het display op.

Zodra de stoptijd wordt bereikt

Het systeem stopt de weergave en wordt automatisch uitgeschakeld (standby).

- De timerinstellingen blijven in het geheugen bewaard totdat u deze verandert.

Activeren of annuleren van de timer

De dagelijkse timer wordt iedere dag op dezelfde tijd geactiveerd en u wilt mogelijk op bepaalde dagen de timer niet gebruiken.

Annuleren van de timer

- 1 Kies de te annuleren timer.

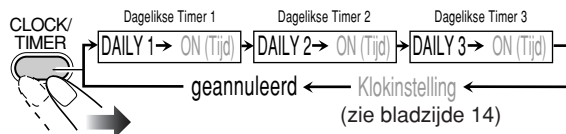

Bijv.: Annuleren van Dagelijkse Timer 1

- 2 Schakel de gekozen timer uit.

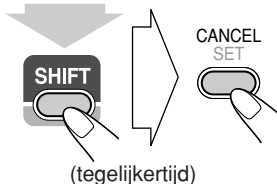

Activeren van de timer

- 1 Kies de te activeren timer (DAILY 1, DAILY 2 of DAILY 3).

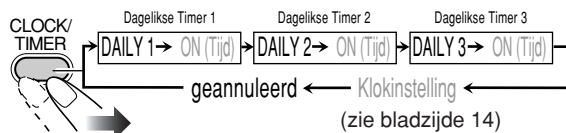

- 2 Activeer de gekozen timer.

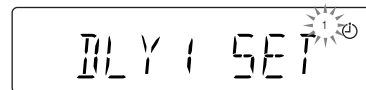

Bijv. Met Dagelijkse Timer 1 (DAILY 1) geactiveerd

- 3 Wacht totdat de aanduiding dooft.

Bediening met het instelmenu

Afstandsbediening

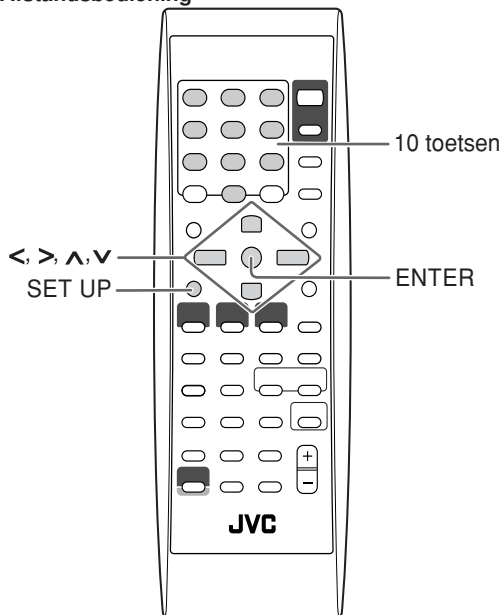

Basisinstellingen INFO

Bepaalde onderdelen van de menu's kunnen niet tijdens weergave worden veranderd.

1 Druk op SET UP.

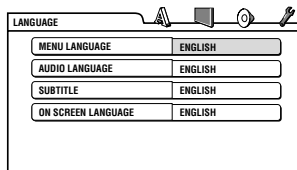

2 Druk op < (of >) om het menu te kiezen.

3 Druk op ^ (of v) om naar het gewenste onderdeel te verplaatsen.

4 Druk op ENTER.

5 Druk op ^ (of v) om de opties te kiezen en druk vervolgens op ENTER.

- Zie tevens "Taalcodelijst" op bladzijde 37 voor de instellingen van het LANGUAGE menu.

Wissen van een voorkeurdisplay

Druk op SET UP.

LANGUAGE menu

Onderdeel	Inhoudsopgave
MENU LANGUAGE	U kunt de basistaal voor het menu van een DVD-Video kiezen.
AUDIO LANGUAGE	U kunt de basistaal voor het geluid van een DVD-Video kiezen.
SUBTITLE	U kunt de basistaal voor de ondertitels van een DVD-Video kiezen.
ON SCREEN LANGUAGE	U kunt "ENGLISH" (Engels), "FRENCH" (Frans) of "GERMAN" (Duits) als taal voor de in-beelddaanduidingen kiezen.

PICTURE menu

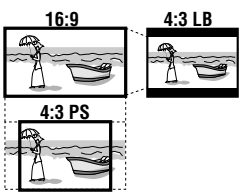
Onderdeel	Inhoudsopgave
MONITOR TYPE 	U kunt het voor uw TV geschikte monitortype kiezen voor weergave van een DVD-Video die voor breedbeeld-tv's is opgenomen. 16:9 (Breedbeeldscherm): Voor een breedbeeld (16:9) TV. 4:3 LB (Brievenbus-conversie): Voor een conventionele (4:3) TV. Toont een voor de breedte van het TV-scherm passend breedbeeld, waarbij de aspectratio behouden blijft. 4:3 PS (PanScan-conversie): Voor een conventionele (4:3) TV. Het beeld wordt vergroot zodat het in verticale richting op het scherm past maar de linker- en rechterkanten van het beeld worden niet getoond.
PICTURE SOURCE	U kunt een optimale beeldkwaliteit krijgen door het brontype van de disc te kiezen. AUTO: Kies normaliter deze optie. Het systeem herkent het brontype (film of video) van de geplaatste disc op basis van de discinformatie. FILM: Voor een disc met filmbron. VIDEO: Voor een disc met videobron.
SCREEN SAVER	U kunt de screensaver op ON of OFF stellen.
FILE TYPE	U kunt het af te spelen bestandstype kiezen. AUDIO: Weergave van MP3-bestanden. STILL PICTURE: Weergave van JPEG-bestanden. VIDEO: Weergave van DivX-bestanden.



AUDIO menu

Onderdeel	Inhoudsopgave
DIGITAL AUDIO OUTPUT	Stel dit onderdeel juist in indien u de DVD OPTICAL DIGITAL OUT aansluiting van het achterpaneel gebruikt. PCM ONLY: Indien u audio-apparatuur heeft aangesloten waarmee uitsluitend lineaire PCM-signalen kunnen worden gedecodeerd. DOLBY DIGITAL /PCM: Indien u een Dolby Digital decoder of een versterker met ingebouwde Dolby Digital decoder heeft aangesloten. STREAM/PCM: Indien u een DTS decoder of een versterker met ingebouwde DTS decoder heeft aangesloten.
DOWN MIX	Deze instelling is effectief voor de digitale audio-uitgang indien u "DIGITAL AUDIO OUTPUT" op "PCM ONLY" heeft gesteld. DOLBY SURROUND: Kies indien u een surrounddecoder heeft aangesloten. STEREO: Kies indien u een stereo-receiver, MD-speler, TV, etc. heeft aangesloten.
D.RANGE COMPRESSION	Stel dit onderdeel in voor het luisteren naar een DVD-Video die met het Dolby Digital formaat is opgenomen bij een laag of middelmatig volume. AUTO: U krijgt een krachtig weergavegeluid. ON: Kies indien het geluidsniveau van een DVD-Video lager is dan het niveau van een TV-uitzending, zodat het geluid bij een laag volume helder klinkt.



OTHERS menu

Onderdeel	Inhoudsopgave
RESUME	U kunt de functie voor het voortzetten van weergave activeren. ON: Het systeem hervat de weergave vanaf het punt waar de weergave hiervoor werd gestopt, mits de disc nog in de disc is. OFF: De functie voor het voortzetten is uitgeschakeld.
ON SCREEN GUIDE	Activeer of annuleer de in-beeldbegeleiding.
DivX REGISTRATION	Het systeem heeft zijn eigen registratiecode. U kunt de code, indien nodig, controleren. Na weergave van een disc waarop een registratiecode is opgenomen, wordt de registratiecode van het systeem overschreven ter bescherming van de auteursrechten.

Wat meer uitleg over dit systeem ● ● ●

Aansluiten (zie bladzijden 3 t/m 5)

- Zorg dat de antennegeleiders geen contact maken met andere aansluitingen, snoeren en het netsnoer. Houd de antennes tevens uit de buurt van metalen onderdelen van het systeem, snoeren en het netsnoer. De ontvangst wordt anders mogelijk slechter.
- Gebruik uitsluitend luidsprekers met dezelfde luidsprekerimpedantie als aangegeven bij de luidsprekeraansluitingen op het achterpaneel van het systeem.
- De luidsprekers zijn magnetisch afgeschermd zodat kleurvervorming van het TV-beeld wordt voorkomen. Er is echter mogelijk toch kleurvervorming indien de luidsprekers verkeerd werden geïnstalleerd. Let derhalve op het volgende bij het installeren van de luidsprekers.
 - Indien u de luidsprekers bij een TV wilt plaatsen, moet u de TV met de hoofdschakelaar uitschakelen of de stekker ontkoppelen alvorens de luidsprekers te installeren. Wacht vervolgens tenminste 30 minuten alvorens de TV weer met de hoofdschakelaar in te schakelen.
 - Ook al heeft u het hierbovenstaande opgevolgd, worden bepaalde TV's mogelijk toch door de luidsprekers gestoord. U moet in dat geval de luidsprekers verder van de TV plaatsen.

Dagelijkse bediening—Weergave (zie bladzijden 7 t/m 10)

Luisteren naar de radio:

- Door een nieuwe zender onder een reeds bezet voorkeurnummer vast te leggen, wordt de hiervoor onder dat nummer vastgelegde zender gewist.
- De vastgelegde voorkeurzenders worden na een paar dagen gewist wanneer u de stekker uit het stopcontact heeft getrokken of de stroom wordt onderbroken. U moet in dat geval de zenders opnieuw vastleggen.

Afspelen van een disc:

- Met bepaalde DVD's, SVCD's of VCD's is de werkelijke bediening mogelijk anders dan wat in deze gebruiksaanwijzing wordt beschreven, vanwege de programmering en structuur van de disc; dergelijke verschillen duiden dus niet op een defect van dit systeem.
- Terugmengen is met bepaalde DVD-Audio discs verboden. Bij weergave van een dergelijke disc verschijnt "LR ONLY" op het display en worden met het systeem de signalen voor de linker- en rechtervoorkanalen weergegeven.
- Bij weergave van een DVD-Audio die met MLP (Meridian Lossless Packing; een "lossless" audiocompressiesysteem dat het PCM-signaal geheel kan reproduceren), worden de signalen als lineaire PCM-signalen herkend maar licht de indicator echter niet op het display op.

- Voor MP3-weergave...
 - MP3-discs hebben een langere afleestijd dan normale CD's. (De vereiste tijd is afhankelijk van hoe complex de groepen/bestanden zijn opgenomen.)
 - Bepaalde MP3-bestanden kunnen niet worden afgespeeld en worden dan overgeslagen. Dit komt door de opnamemethode en bepaalde voorwaarden.
 - Gebruik ISO 9660 Level 1 of Level 2 als discformaat indien u zelf een MP-disc opneemt.
 - Dit systeem is geschikt voor weergave van MP3-bestanden met de <mp3> extensiecode (ongeacht hoofdletters/kleine letters).
 - Neem ieder MP3-bestand bij voorkeur met een bemonsteringswaarde van 44,1 kHz en een bitwaarde van 128 kbps op. U kunt geen bestanden met een lagere bitwaarde dan 64 kbps met dit systeem afspelen.

Dagelijkse bediening—Instellen van het geluid & overige (zie bladzijden 11 t/m 14)

Instellen van het geluid:

- Deze functie heeft tevens effect op het geluid van de hoofdtelefoon.

Automatische instellingen voor DVD-Video

Verhogen geluidsniveau:

- Functioneert tevens voor DVD-VR geformatteerde discs, maar niet voor DivX-discs.

Veranderen van de aftastfunctie:

- U kunt de aftastfunctie in de volgende gevallen niet naar de progressieve functie veranderen:
 - Indien uw TV niet geschikt voor de progressieve video-ingang is.
 - Indien u de TV niet middels een component-videosnoer met het systeem heeft verbonden.

Instellen van de klok:

- "0:00" knippert op het display totdat u de klok instelt.
- De klok loopt mogelijk 1 of 2 minuten per maand achter of voor. U moet in dat geval de klok gelijkzetten.

Bediening met het instelmenu (zie bladzijden 31 t/m 32)

Algemeen:

- Stel het beeldformaat met de TV in indien de bovenste en onderste gedeeltes van het menu niet worden getoond.

LANGUAGE menu:

- Indien de door u gekozen taal voor MENU LANGUAGE, AUDIO LANGUAGE, of SUBTITLE niet op een disc is opgenomen, zal de oorspronkelijke taal als basistaal worden gebruikt.

PICTURE menu—MONITOR TYPE:

- Ook met “4:3 PS” gekozen, wordt het beeldformaat mogelijk 4:3 brievenbus tijdens weergave van een disc. Dit is afhankelijk van de opname op de disc.
- Indien u “16:9” voor een beeld met een aspectratio van 4:3 kiest, zal het beeld vanwege het omzetten van de beeldbreedte iets veranderen.

OTHERS menu—ON SCREEN GUIDE:

- Het instelmenu en de in-beeldbalk worden getoond (en opgenomen), ook al is deze functie op “OFF” gesteld. De ondertitels en de informatie voor het inzoomen verschijnen, ongeacht deze instelling, altijd op het display.

Onderhoud

Voor een optimale werking van het systeem moet u uw discs en het mechanisme schoon houden.

Omgaan met discs

- Druk licht op de middenspil en houd de disc aan de randen vast om de disc uit het doosje te halen.
- Raak het spiegelachtige oppervlak van de disc niet aan en buig een disc niet.
- Voorkom dat een disc kromtrekt en plaats derhalve na gebruik terug in het doosje.
- Wees voorzichtig zodat er geen krassen op de disc komen wanneer u deze terug in het doosje plaatst.
- Stel discs niet aan het directe zonlicht, extreme temperaturen en vocht onderhevig.

Reinigen van een disc:

Veeg een disc met een zachte doek, vanaf het midden naar de rand in een rechte lijn schoon.

Reinigen van het systeem

- Verwijder vlekken met een zachte doek. Bevochtig een doekje met een in water opgelost neutraal schoonmaakmiddel, wring goed uit en reinig het systeem indien het zeer vuil is.
- Voorkom dat de kwaliteit van het systeem verslechtert, het systeem wordt beschadigd of de verf gaat bladderen en let derhalve op het volgende:
 - Veeg NIET met een harde, schurende doek af.
 - Veeg NIET te hard.
 - Veeg NIET met thinner of benzine schoon.
 - Gebruik GEEN vluchtige middelen, bijvoorbeeld insectenspray, op het systeem.
 - Zorg dat rubber of plastic NIET te lang contact met het systeem maakt.

Verwijderen van de luidsprekerafdekkingen

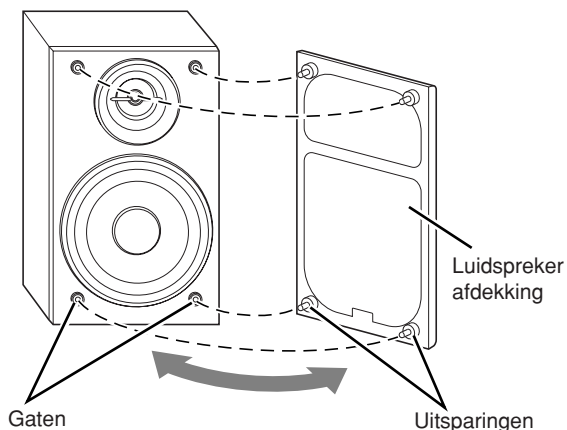

Bediening met het instelmenu (zie bladzijden 31 t/m 32)

Algemeen:

- Stel het beeldformaat met de TV in indien de bovenste en onderste gedeeltes van het menu niet worden getoond.

LANGUAGE menu:

- Indien de door u gekozen taal voor MENU LANGUAGE, AUDIO LANGUAGE, of SUBTITLE niet op een disc is opgenomen, zal de oorspronkelijke taal als basistaal worden gebruikt.

PICTURE menu—MONITOR TYPE:

- Ook met “4:3 PS” gekozen, wordt het beeldformaat mogelijk 4:3 brievenbus tijdens weergave van een disc. Dit is afhankelijk van de opname op de disc.
- Indien u “16:9” voor een beeld met een aspectratio van 4:3 kiest, zal het beeld vanwege het omzetten van de beeldbreedte iets veranderen.

OTHERS menu—ON SCREEN GUIDE:

- Het instelmenu en de in-beeldbalk worden getoond (en opgenomen), ook al is deze functie op “OFF” gesteld. De ondertitels en de informatie voor het inzoomen verschijnen, ongeacht deze instelling, altijd op het display.

Onderhoud

Voor een optimale werking van het systeem moet u uw discs en het mechanisme schoon houden.

Omgaan met discs

- Druk licht op de middenspil en houd de disc aan de randen vast om de disc uit het doosje te halen.
- Raak het spiegelachtige oppervlak van de disc niet aan en buig een disc niet.
- Voorkom dat een disc kromtrekt en plaats derhalve na gebruik terug in het doosje.
- Wees voorzichtig zodat er geen krassen op de disc komen wanneer u deze terug in het doosje plaatst.
- Stel discs niet aan het directe zonlicht, extreme temperaturen en vocht onderhevig.

Reinigen van een disc:

Veeg een disc met een zachte doek, vanaf het midden naar de rand in een rechte lijn schoon.

Reinigen van het systeem

- Verwijder vlekken met een zachte doek. Bevochtig een doekje met een in water opgelost neutraal schoonmaakmiddel, wring goed uit en reinig het systeem indien het zeer vuil is.
- Voorkom dat de kwaliteit van het systeem verslechtert, het systeem wordt beschadigd of de verf gaat bladderen en let derhalve op het volgende:
 - Veeg NIET met een harde, schurende doek af.
 - Veeg NIET te hard.
 - Veeg NIET met thinner of benzine schoon.
 - Gebruik GEEN vluchtige middelen, bijvoorbeeld insectenspray, op het systeem.
 - Zorg dat rubber of plastic NIET te lang contact met het systeem maakt.

Verwijderen van de luidsprekerafdekkingen

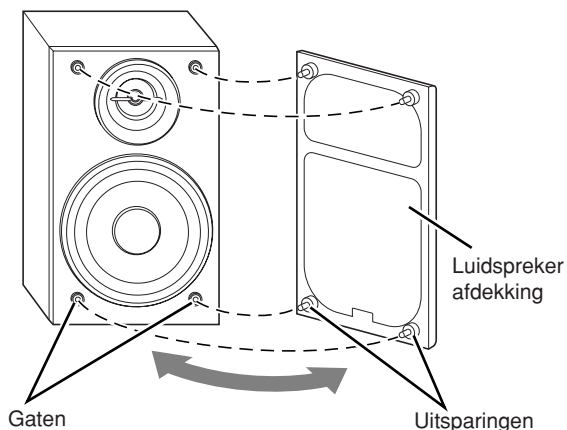

Oplossen van problemen

Algemeen:

Instellingen of keuzes worden plotseling geannuleerd voordat u klaar bent.

⇒ Er is een tijdslimiet. Herhaal de procedure.

Bedieningen worden genegeerd.

⇒ De ingebouwde microprocessor functioneert mogelijk onjuist door externe elektrische interferentie. Trek de stekker uit het stopcontact en steek weer in het stopcontact.

Systeem kan niet met de afstandsbediening worden bediend.

⇒ Er is mogelijk een obstakel tussen de afstandsbediening en de afstandsbedieningssensor op het systeem.
⇒ De batterijen zijn leeg.

Geen geluid.

⇒ De luidsprekerverbindingen zijn ontkoppeld of verkeerd gemaakt.
⇒ De hoofdtelefoon is aangesloten.

Geen beeld op het scherm.

⇒ Het videosnoer is ontkoppeld of verkeerd aangesloten.

Geen beeld op het TV-scherm, beeld is wazig of het beeld is in twee delen gesplitst.

⇒ Het systeem is met een TV verbonden die niet voor progressieve video-ingang geschikt is.

Linker- en rechterranden van het beeld worden niet op het scherm getoond.

⇒ Kies “4:3 LB” voor “MONITOR TYPE” (zie bladzijde 31).

Bediening voor de radio:

Uitzendingen zijn door ruis slecht te horen.

⇒ De antenneverbindingen zijn ontkoppeld of verkeerd gemaakt.
⇒ De AM-ringantenne is te dicht bij het systeem geplaatst.
⇒ De FM-antenne is niet goed uitgestrekt en geplaatst.

Bediening voor disc:

Disc wordt niet afgespeeld.

⇒ U heeft een disc geplaatst zonder “2” in de regiocode. (“REGION ERR” verschijnt op het display.)
⇒ De disc is verkeerd om geplaatst. Plaats de disc met het label boven.

ID3 Tag van een MP3-disc kan niet worden getoond.

⇒ Er zijn twee soorten ID3 Tags—Versie 1 en Versie 2. Dit systeem kan uitsluitend ID3 Tag Versie 1 tonen.

Groepen en fragmenten worden niet als verwacht afgespeeld.

⇒ De weergavevolgorde werd bepaald tijdens opname van de disc. De volgorde is mogelijk afhankelijk van de gebruikte opnamemethode.

MP3, JPEG, of DivX bestanden worden niet weergegeven.

⇒ De geplaatste disc heeft mogelijk fragmenten van beide types (MP3-bestanden en JPEG-bestanden). U kunt in dit geval uitsluitend de bestanden afspelen die voor de “FILE TYPE” instelling zijn gekozen (zie bladzijde 31).
⇒ U heeft de instelling voor “FILE TYPE” veranderd na het plaatsen van een disc. U moet in dat geval de disc opnieuw plaatsen.

“NO AUDIO” verschijnt.

⇒ Dit systeem kan niet illegaal opgenomen DVD-Audio's afspelen.

“LR ONLY” verschijnt.

⇒ Met bepaalde DVD-Audio's is weergave van teruggemengde signalen verboden. Bij weergave van een dergelijke disc, geeft dit systeem uitsluitend de signalen van de linker- en rechtervoorканалen weer.

Geluid van disc wordt onderbroken.

⇒ De disc heeft krassen of is vuil.

Geen ondertitel op het display, ookal heeft u de basistaal voor de ondertitels gekozen.

⇒ Bepaalde DVD's zijn zodanig geprogrammeerd dat ondertitels niet direct worden getoond. Druk in dat geval op SUBTITLE na het starten van de weergave (zie bladzijde 18).

Taal voor geluid is verschillend van de door u gekozen basistaal voor het geluid.

⇒ Bepaalde DVD's zijn zodanig geprogrammeerd dat in principe de oorspronkelijke taal wordt gebruikt. Druk in dat geval op AUDIO na het starten van de weergave (zie bladzijde 17).

Disclade opent of sluit niet.

⇒ De stekker is niet in het stopcontact gestoken.
⇒ Kinderslot is in gebruik. “LOCKED” verschijnt op het displayvenster (zie bladzijde 22).

Gebruik van de timer:

Dagelijkse timer werkt niet.

⇒ Het systeem was ingeschakeld terwijl de starttijd werd bereikt. De timer start uitsluitend indien het systeem is uitgeschakeld.

Weergave wordt niet door de dagelijkse timer gestart.

⇒ U heeft een DVD-Video geplaatst. Plaats een andere disc.
⇒ U heeft geen titel-/groepnummer en hoofdstuk-/fragmentnummer ingevoerd bij het instellen van de dagelijkse timer. Sla deze stappen niet over indien u de weergave van een disc met de dagelijkse timer wilt starten.

Bediening met het instelmenu:

Indien u uw wachtwoord voor “Parental Lock” bent vergeten.

⇒ Voer “8888” in.

Taalcodelijst

AA	Afar	FA	Perzisch	KM	Cambodiaans	OM	(Afan) Oromo	SU	Soedanees
AB	Afkhaziaans	FI	Fins	KN	Kannadees	OF	Oriya	SV	Zweeds
AF	Afrikaans	FJ	Fiji	KO	Koreaans (KOR)	PA	Panjabi	SW	Swahilisch
AM	Amharic	FO	Faeroese	KS	Kashmiri	PL	Pools	TA	Tamil
AR	Arabisch	FY	Fries	KU	Koerdisch	PS	Pashto, Pushto	TE	Telugu
AS	Assamitisch	GA	Iers	KY	Kyrgyz	PT	Portugees	TG	Tajik
AY	Aymara	GD	Schots-Keltisch	LA	Latijs	QU	Quechua	TH	Thais
AZ	Azerbeidzjaans	GL	Gallisch	LN	Lingala	RM	Rhaeto-Romance	TI	Tigrinya
BA	Bashkir	GN	Guarani	LO	Laotiaans	RN	Kirundi	TK	Turkmen
BE	Wit-Russisch	GU	Gujarati	LT	Litouws	RO	Roemeens	TL	Tagalog
BG	Bulgaars	HA	Hausa	LV	Letlands, Lets	RU	Russisch	TN	Setswana
BH	Bihari	HI	Hindoestani	MG	Malagasi	RW	Kinyarwanda	TO	Tonga
BI	Bislama	HR	Kroatisch	MI	Maori	SA	Sanskrit	TR	Turks
BN	Bengaals, Bangla	HU	Hongaars	MK	Macedonisch	SD	Sindhi	TS	Tonga
BO	Tibetaans	HY	Armeens	ML	Maleis	SG	Sangho	TT	Tatar
BR	Bretons	IA	Interlingua	MN	Mongools	SH	Servisch-Kroatisch	TW	Twi
CA	Catalaans	IE	Interlingue	MO	Moldavisch	SI	Singalees	UK	Oekraïens
CO	Corsicaans	IK	Inupiak	MR	Mahrattisch	SK	Slowaaks	UR	Urdu
CS	Tsjechisch	IN	Indonesisch	MS	Maleis (MAY)	SL	Sloveens	UZ	Oezbeeks
CY	Wales	IS	IJslands	MT	Maltees	SM	Samoaaans	VI	Vietnamees
DA	Deens	IW	Hebreeuws	MY	Burmees	SN	Shona	VO	Volapiik
DZ	Bhutaans	JI	Joods	NA	Nauru	SO	Somalisch	WO	Wolof
EL	Grieks	JW	Javaans	NE	Nepalees	SQ	Albanees	XH	Xosa
EO	Esperanto	KA	Georgiaans	NL	Nederlands	SR	Servisch	YO	Yoruba
ET	Estisch	KK	Kazaks	NO	Noors	SS	Siswati	ZU	Zoeloes
EU	Baskisch	KL	Groenlands	OC	Occitan	ST	Sesotho		

OPTICAL DIGITAL OUTPUT signalen

DIGITAL AUDIO OUTPUT	Uitgangssignalen		
	STREAM/PCM	DOLBY DIGITAL/PCM:	PCM ONLY:
Weergavedisc			
DVD-Video			
met 48 kHz, 16/20/24 bit Lineair PCM	48 kHz, 16 bit Lineair PCM* ¹		
met 96 kHz, Lineair PCM	48 kHz, 16 bit Lineair PCM		
met Dolby Digital	Dolby Digital bitstream		48 kHz, 16 bit Lineair PCM
met DTS	DTS bitstream	48 kHz, 16 bit Lineair PCM	
DVD-Audio * ²			
met 48/96/192 kHz, 16/20/24 bit Lineair PCM	48 kHz, 16 bit Lineair PCM		
met 44,1/88,2/176,4 kHz, 16/20/24 bit Lineair PCM	44,1 kHz, 16 bit Lineair PCM		
met Dolby Digital	Dolby Digital bitstream		48 kHz, 16 bit Lineair PCM
met DTS	DTS bitstream	48 kHz, 16 bit Lineair PCM	
DVD-RW/RAM/ROM met het DVD-VR formaat			
met 48 kHz, 16/20/24 bit Lineair PCM	48 kHz, 16 bit Lineair PCM* ¹		
met Dolby Digital	Dolby Digital bitstream		48 kHz, 16 bit Lineair PCM
SVCD, VCD, CD	44,1 kHz, 16 bit Lineair PCM/48 kHz, 16 bit Lineair PCM		
CD met DTS	DTS bitstream	44,1 kHz, 16 bit Lineair PCM	
MP3/DivX-disc	32/44,1/48 kHz, 16 bit Lineair PCM		

*¹ Bij weergave van bepaalde DVD's worden de digitale signalen mogelijk met 20 bits of 24 bits (met de oorspronkelijke bitwaarde) via de DVD OPTICAL DIGITAL OUT aansluiting uitgestuurd indien de discs niet tegen kopiëren beschermd zijn.

*² Bij weergave van bepaalde DVD-Audio's worden mogelijk geen digitale signalen via de DVD OPTICAL DIGITAL OUT aansluiting uitgestuurd indien de disc met CPPM (Content Protection for Pre-recorded Media) is opgenomen.

Bediening van een JVC TV met gebruik van de afstandsbediening

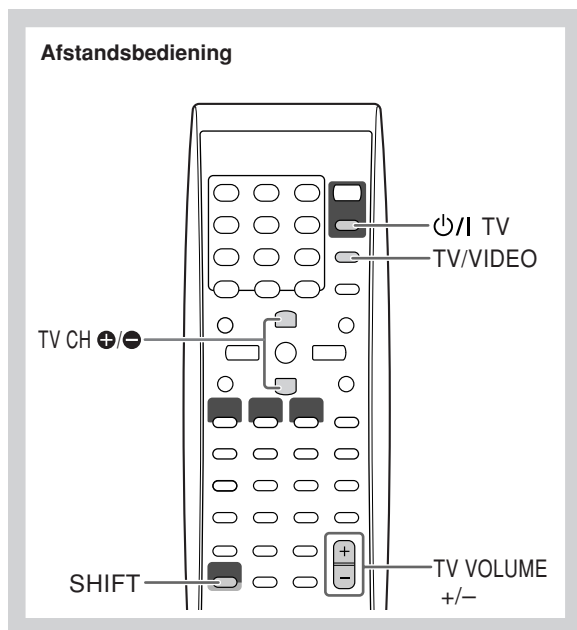

U kunt deze afstandsbediening voor een JVC TV gebruiken.

	In- en uitschakelen van de TV.
--	--------------------------------

Houd SHIFT ingedrukt en druk op..

TV CH	Veranderen van kanalen.
TV VOLUME	Stel het volume in.
TV/VIDEO	Veranderen van ingangsfunctie.

Technische gegevens

Versterkergedeelte—CA-UXGD6M

Uitgangsvermogen:

100 W (50 W + 50 W) bij 6 Ω (10% THD)

Audio-ingang AUX: 400 mV/50 k Ω (bij "AUX LVL1")
200 mV/50 k Ω (bij "AUX LVL2")

Digitale uitgang: DVD OPTICAL DIGITAL OUT:
-21 dBm t/m -15 dBm (660 nm \pm 30 nm)

Video-uitgang:

Kleursysteem: PAL (verstrengeld/progressief)

VIDEO (composiet): 1 V(p-p)/75 Ω

S-VIDEO: Y (luminantie) 1 V(p-p)/75 Ω

C (chrominantie, burst) 0,3 V(p-p)/75 Ω

COMPONENT: (Y) 1 V(p-p)/75 Ω

(P_B/P_R) 0,7 V(p-p)/75 Ω

Luidsprekers impedantie: 6 Ω – 16 Ω

Tunergedeelte

FM-afstembereik: 87,50 MHz – 108,00 MHz

AM (MG) afstembereik: 522 kHz – 1 629 kHz

Discspeler

Afspeelbare discs:

DVD-Video/DVD-Audio

CD/VCD/SVCD

CD-R/CD-RW (CD/SVCD/VCD/MP3/

JPEG formaat)

DVD-R (DVD Video/DivX formaat)

DVD-RW/DVD-ROM/DVD-RAM (DVD-

VR formaat)

Dynamisch bereik: 80 dB

Horizontale resolutie: 500 lijnen

Wow en flutter: Onmeetbaar

Algemeen

Stroomvereisten: 230 V \sim , 50 Hz wisselstroom

Stroomverbruik: 90 W (tijdens gebruik)

1,5 W (tijdens standby)

Afmetingen (bij benadering): 170 mm x 240 mm x 361 mm

(B/H/D)

Gewicht (bij benadering): 5,2 kg

Luidsprekers—SP-UXGD6M

Luidsprekerunits: Tweeter: 4 cm hoornvormig x 1

Woofers: 12 cm hoornvormig x 1

Impedantie: 6 Ω

Afmetingen (bij benadering): 145 mm x 240 mm x 201 mm

(B/H/D)

Gewicht (bij benadering): 2,2 kg per stuk

Bijgeleverde accessoires

Zie bladzijde 3.

- Vervaardigd in licentie van Dolby Laboratories. "Dolby", "Pro Logic", "MLP lossless" en het dubbele-D symbool zijn handelsmerken van Dolby Laboratories.
 - "DTS" en "DTS 2.0+ Digital Out" zijn geregistreerde handelsmerken van Digital Theater Systems, Inc.
 - "Officieel DivX Certified™ product" "Afspelen van DivX® 5, DivX® 4, DivX® 3 en DivX® VOD video-inhoud (in overeenstemming met DivX Certified™ technische vereisten)" "DivX, DivX Certified en overeenkomende logo's zijn handelsmerken van DivX Networks, Inc. en worden onder licentie gebruikt".
 - Dit product bevat auteursrechtelijke beschermingstechnologie die wordt beschermd door Amerikaanse octrooien en andere intellectuele eigendomsrechten. Gebruik van deze auteursrechtelijke beschermingstechnologie moet worden gemachtigd door Macrovision en is bestemd voor gebruik in huishoudens en voor andere beperkte doeleinden, tenzij met speciale toestemming van Macrovision. Reverseengineering of demontage is verboden.
- "CONSUMENTEN DIENEN OP DE HOOGTE TE ZIJN VAN HET FEIT DAT NIET ALLE HIGH-DEFINITION TV'S GEHEEL COMPATIBEL MET DIT PRODUCT ZIJN EN ER ARTEFACTEN IN HET BEELD KUNNEN VERSCHIJNEN. IN GEVAL VAN PROBLEMEN MET HET BEELD MET 525 OF 625 PROGRESSIEVE AFTASTING, DIENT DE GEBRUIKER BIJ VOORKEUR DE VERBINDING TE VERANDEREN NAAR DE 'STANDARD DEFINITION' UITGANG. NEEM CONTACT OP MET ONS KLANTEN-SERVICECENTRUM INDIEN U VRAGEN HEEFT OMTRENT DE COMPATIBILITEIT VAN UW TV MET DEZE 525p EN 625p DVD-SPELER".

Toetsen en regelaars

Afstandsbediening

Toets		Bladzijde
Ⓞ/I AUDIO	24	7
Ⓞ/I TV	25	38
■	14	9, 10, 19, 21, 28
▶▶ / ◀◀	16	8, 9
▶▶/◀◀	36	10, 21, 28
■	15	9, 19, 21, 27
^ / √ / > / < / ENTER	10	10, 19, 24, 29, 31
• (Helderre Stemmen)	7	19
↺ (Direct herhalen)	33	19
I0 toetsen	1	8, 10, 19, 20, 25, 26
3D PHONIC	6	12
AHB PRO	37	11
ANGLE	19	18
AUDIO	18	17
AUX	32	7
A.STANDBY	23	14
BASS/TREBLE	39	12
CANCEL	28	21, 30
CLOCK/TIMER	22	14, 30
DIMMER	13	13
DISPLAY	27	14
DVD LEVEL	26	12
DVD/CD ▶	13	7, 9, 27
FADE MUTING	41	11
FM/PLAY MODE	35	8, 20, 21
FM/AM	12	8
GROUP/TITLE SKIP	36	9
MENU/PL	30	10, 27
ON SCREEN	31	24
PAGE	18	18
PTY SEARCH	31	15
PTY SELECT +/-	10	15
RDS DISPLAY	19	15
REPEAT	34	22
REPEAT A-B	34	22
RETURN	29	10
SCAN MODE	14	12
SET	28	8, 14
SET UP	11	31
SHIFT	21	9, 10, 12, 13, 14, 15, 16, 18
SLEEP	12	14
SLOW +/-	16	19
SOUND TURBO II	38	11
SUBTITLE	17	18
TA/News/Info	30	16
TOP MENU/PG	19	10, 27
TV CH +/-	10	38
TV VOLUME +/-	40	38
TV/VIDEO	27	38
VFP	15	13
VOLUME +/-	40	7, 12
ZOOM	20	19, 28

Hoofdtoestel

Button		Bladzijde
Ⓞ/I & STANDBY/ON lampje	7	7
■	16	9, 22
■	3	21, 27, 28
▲	14	9, 22
3D PHONIC	10	12
AM	6	8
AUX	13	7
AUX aansluiting	17	5
Display	1	6
DVD/CD ▶	5	7, 9, 27
FM	4	8
PHONES	9	7
Afstandsbedieningssensor	2	5
SOUND TURBO II	11	11
UP ▶▶/DOWN ◀◀	15/8	8, 9, 21
VOLUME +/-	12	11

Afstandsbediening

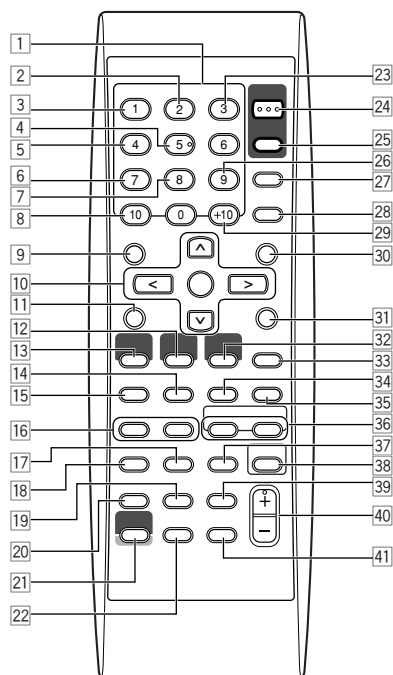

Deze afstandsbediening kan tevens voor bediening van JVC TV's (zie bladzijde 38) worden gebruikt.

Hoofdtoestel

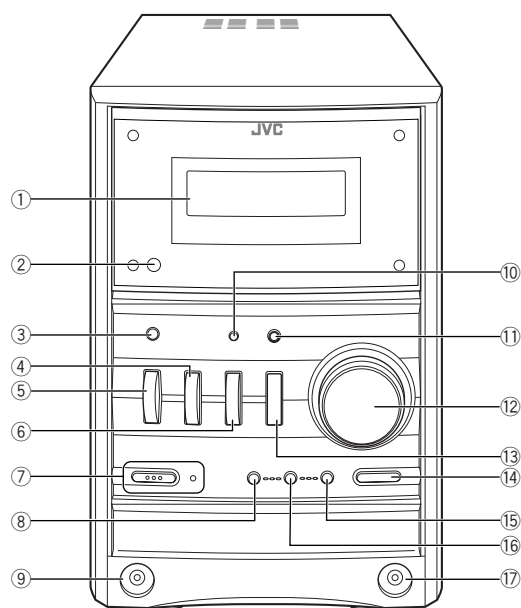

MEMO

A series of horizontal dashed lines for writing, spanning the width of the page.

MEMO

A series of horizontal dashed lines for writing, spanning the width of the page below the header.

JVC